



Summit Climbing Treestands

© 2016 Summit Treestands, LLC | 715 Summit Dr. Decatur, AL 35601

PH#: (800) 353-0634 | www.summitstands.com



- READ, FOLLOW AND UNDERSTAND **ALL** WRITTEN AND VIDEO WARNINGS AND INSTRUCTIONS BEFORE USE. INSPECT ALL EXPIRATION TAGS PRIOR TO EACH USE. IF YOU DON'T COMPLETELY UNDERSTAND SAFE AND PROPER USE OF THE **FULL BODY FALL ARREST HARNESS SYSTEM (FBFAHS)** OR TREESTAND, HUNT FROM THE GROUND! FAILURE TO FOLLOW ALL WARNINGS AND INSTRUCTIONS LISTED COULD RESULT IN SERIOUS INJURY OR DEATH! **IT IS REQUIRED THAT YOU WATCH AND UNDERSTAND THE DVD SUPPLIED WITH THIS PRODUCT & THOSE SAFETY WARNINGS AND INSTRUCTIONS POSTED AT: www.summitstands.com/safety-videos**
- WHEN HUNTING FROM A TREESTAND, FALLS CAN OCCUR ANY TIME AFTER LEAVING THE GROUND! ANY FALL CAN CAUSE SERIOUS INJURY OR DEATH! THE USE OF A FULL BODY FALL ARREST HARNESS SYSTEM (FBFAHS) IS REQUIRED WHEN USING ANY TREESTAND. IF FBFAHS IS NOT PRESENT, HUNT FROM GROUND LEVEL!
- THE USE OF THIS PRODUCT REQUIRES THE USE OF A FULL BODY FALL ARREST HARNESS SYSTEM (FBFAHS). THE FBFAHS MUST BE USED AND ATTACHED TO THE TREE PRIOR TO GAINING ENTRY UPON THE TREESTAND PLATFORM, AND SHOULD BE WORN AND ATTACHED TO THE TREE AT ALL TIMES WHILE USING THE TREESTAND UNTIL SAFELY BACK AT GROUND LEVEL. READ AND FOLLOW ALL INSTRUCTIONS THAT WERE PROVIDED WITH YOUR FBFAHS.
- DO NOT USE THIS PRODUCT UNTIL YOU UNDERSTAND SAFE AND PROPER USE. READ AND FOLLOW ALL INSTRUCTIONS AND WARNINGS PRIOR TO EACH USE!
- ALWAYS INSPECT THE TREESTAND, ALL WEBBING AND THE FBFAHS FOR ANY SIGN OF DAMAGE OR WEAR PRIOR TO EACH USE! IF ANY SIGN OF DAMAGE OR WEAR IS PRESENT OR A TAG HAS EXPIRED FROM THE DATE STATED, DISCONTINUE USE IMMEDIATELY AND HUNT FROM THE GROUND.
- ALWAYS WEAR A FBFAHS THAT MEETS STRINGENT, INDUSTRY STANDARDS RECOGNIZED BY THE TMA. WEAR A FBFAHS EVERY TIME YOU LEAVE THE GROUND, INCLUDING ASCENDING OR DESCENDING. SINGLE BELT STRAPS AND CHEST HARNESSSES ARE NO LONGER ALLOWED AND SHALL NOT BE USED! FAILURE TO USE A FBFAHS COULD RESULT IN SERIOUS INJURY OR DEATH!
- THE LENGTH OF THE HARNESS TETHER SHALL BE MINIMIZED AT ALL TIMES. IT SHALL BE ADJUSTED SO THAT IT IS ABOVE THE HEAD WITH NO SLACK (OR SNUG) IN THE SEATED POSITION AND YOU SHALL HAVE MINIMUM AMOUNT OF SLACK POSSIBLE WHEN CLIMBING. FAILURE TO DO SO MAY RESULT IN SUSPENSION WITHOUT THE ABILITY TO RECOVER TO YOUR TREESTAND. BE AWARE OF HAZARDS ASSOCIATED WITH HANGING SUSPENDED IN A FBFAHS AND THE FACT THAT PROLONGED SUSPENSION IN A HARNESS MAY BE FATAL.
- ALWAYS NOTIFY SOMEONE OF YOUR HUNTING LOCATION IN CASE OF AN EMERGENCY. IF OTHERS ARE NOT AWARE OF YOUR HUNTING LOCATION AND COMMUNICATION EFFORTS ARE UNSUCCESSFUL, YOU MUST HAVE A PERSONAL PLAN FOR RECOVERY/ESCAPE BEFORE YOU ASCEND THE TREE - PROLONGED SUSPENSION IN A HARNESS CAN BE FATAL. IT IS IMPORTANT TO EXERCISE THE LEGS BY PUSHING AGAINST THE TREE OR DOING OTHER FORMS OF CONTINUOUS LEG EXERCISES TO AVOID BLOOD POOLING WHILE BEING SUSPENDED. HUNTERS WITH VARYING DEGREES OF PHYSICAL FITNESS MAY REQUIRE DIFFERENT PLANS TO RECOVER/ESCAPE IN ORDER TO AVOID EFFECTS OF PROLONGED SUSPENSION. HAVE A PERSONAL PLAN AND PRACTICE IT IN THE PRESENCE OF A RESPONSIBLE ADULT BEFORE LEAVING THE GROUND. NO ESCAPE/RECOVERY PLAN WILL WORK FOR EVERY HUNTER ON EVERY TREE IN EVERY CIRCUMSTANCE. ONLY YOU CAN DETERMINE THE BEST RECOVERY/ESCAPE PLAN FOR YOUR HUNTING SITUATION AND YOU MUST HAVE A RECOVERY/ESCAPE PLAN FOR YOUR SITUATION BEFORE LEAVING THE GROUND. HUNT FROM GROUND WHEN SELF-RECOVERY/ESCAPE ABILITY IS ABSENT.
- IF THERE ARE ANY QUESTIONS OR CONCERNS WITH INSTRUCTIONS, WARNINGS, OR PROPER USE **"STOP"** AND CONTACT THE MANUFACTURER. DO NOT USE UNLESS YOU FULLY UNDERSTAND SAFE AND PROPER USE. MAINTAIN ALL WARNINGS, INSTRUCTIONS, AND DVD(S) FOR LATER REVIEW AS NEEDED, FOR INSTRUCTION USAGE TO ANYONE BORROWING YOUR STAND/FBFAHS OR TO PASS ON WHEN SELLING THESE ITEMS. USE ALL SAFETY DEVICES PROVIDED WITH YOUR TREESTAND AND FBFAHS.
- NEVER USE THE FBFAHS OR TREESTAND WHILE FEELING ILL, NAUSEOUS OR DIZZY, OR IF YOU HAVE PRIOR MEDICAL CONDITIONS THAT COULD CAUSE A PROBLEM, THAT IS, HEART CONDITION, JOINTS THAT LOCK-UP, SPINAL FUSIONS, ETC OR IF YOU ARE NOT WELL RESTED.
- NEVER USE THIS PRODUCT OR FBFAHS UNDER THE INFLUENCE OF DRUGS, ALCOHOL, OR PRESCRIPTION MEDICATION. THIS INCLUDES MANY TYPES OF COLD & FLU MEDICATIONS PURCHASED OVER THE COUNTER AT THE PHARMACY. ALWAYS CONSULT WITH YOUR PHYSICIAN ABOUT PRESCRIPTION MEDICATIONS, OVER-THE-COUNTER MEDICATIONS AND YOUR PHYSICAL ABILITY WHILE USING ANY TYPE OF MEDICATIONS PRIOR TO USING THIS PRODUCT.
- DO NOT USE THIS PRODUCT UNLESS YOU ARE IN GOOD PHYSICAL CONDITION WITHOUT ANY PHYSICAL LIMITATIONS AND HAVE BEEN FULLY RESTED THE NIGHT BEFORE. ALWAYS CONSULT WITH A MEDICAL PHYSICIAN BEFORE USING THIS PRODUCT TO ENSURE SAFE AND ABLE USE OF THIS PRODUCT.
- DO NOT USE THIS PRODUCT IF YOU HAVE ANY HISTORY OF A HEART CONDITION OR PULMONARY ISSUES WITHOUT CONSULTING WITH YOUR PHYSICIAN FOR SAFE AND PROPER USE OF THIS PRODUCT.
- NEVER USE TREESTAND OR FBFAHS DURING INCLEMENT WEATHER SUCH AS RAIN, LIGHTNING, WINDSTORMS, SNOW, HAIL, SLEET OR ICY CONDITIONS. IF ANY OF THESE CONDITIONS ARE PRESENT, SAFELY CLIMB DOWN AND END YOUR HUNT. IF ANY SIGN OF BAD WEATHER IS MOVING INTO YOUR LOCATION, SAFELY CLIMB DOWN OR DO NOT CLIMB UP INTO ANY TREESTAND.
- NEVER HURRY WHEN INSTALLING, USING, OR REMOVING THIS PRODUCT. HURRYING CAUSES ACCIDENTS WHICH MAY CAUSE SERIOUS INJURY OR DEATH!

- NEVER USE A TREESTAND ON A DEAD, LEANING, DISEASED, LOOSE BARKED TREE, ON A UTILITY POLE OR ON TREES THAT HAVE ANY OBSTRUCTIONS (SUCH AS KNOTS OR LIMBS) THAT MAY LIMIT TREESTAND USE OR STABILITY! NEVER RELY ON A TREE BRANCH FOR SUPPORT OR AS A STEP! NEVER USE ON ANY TYPE OF TREE THAT HAS OBSTRUCTIONS THAT MAY LIMIT TREESTAND USE OR CAUSE INSTABILITY OF THE TREESTAND.
- NEVER BOUNCE OR JUMP ON THE FOOT PLATFORM OR SEAT PLATFORM IN AN ATTEMPT TO SECURE THE STAND TO THE TREE OR FOR ANY OTHER REASON. DOING THIS CAN DAMAGE THE TREESTAND CAUSING THE PRODUCT TO BE OVER-LOADED WHICH COULD RESULT IN SERIOUS INJURY OR DEATH!!
- ALWAYS PULL UP A BOW, BACKPACK, FIREARM OR OTHER EQUIPMENT BY MEANS OF A ROPE OR HOIST SYSTEM AND ONLY AFTER BEING SECURED IN THE TREESTAND. FIREARMS AND CROSSBOWS MUST BE PULLED UP UNLOADED, CHAMBER OPEN AND MUZZLE DOWN TOWARDS THE GROUND!
- UNDER NO CIRCUMSTANCE SHOULD YOU EVER RELEASE THE CABLE FROM THE FOOT PLATFORM OR SEAT PLATFORM TO MAKE ADJUSTMENTS ONCE YOU ARE ABOVE GROUND LEVEL!!! ALL ADJUSTMENTS MUST BE MADE AT GROUND LEVEL.
- NEVER MODIFY YOUR STAND IN ANY WAY BY MAKING REPAIRS, REPLACING PARTS, ALTERING, ADDING OR ATTACHING ANYTHING TO IT EXCEPT IF EXPLICITLY AUTHORIZED IN WRITING BY THE MANUFACTURER!
- PRACTICE INSTALLING, ADJUSTING AND USING YOUR TREESTAND AT GROUND LEVEL PRIOR TO USING IT AT ELEVATED POSITIONS!
- NEVER LEAN OUT FROM OR OVER THE SIDE OF YOUR TREESTAND FOR ANY REASON AT ANY TIME.
- DO NOT SLEEP WHILE IN YOUR TREESTAND. SLEEP MAY CAUSE YOU TO FALL OUT OF YOUR TREESTAND WHICH COULD CAUSE SERIOUS INJURY OR DEATH!
- DO NOT TRIM ANY TREE BRANCHES OR BREAK-OFF ANY BRANCHES WHILE IN OR ON YOUR TREESTAND AT AN ELEVATED POSITION ABOVE GROUND LEVEL. ALL TRIMMING/PRUNING MUST BE DONE AT GROUND LEVEL!! A FBFAHS IS REQUIRED TO BE USED ANY-TIME FOR ANY REASON WHILE USING ANY TREESTAND ABOVE GROUND LEVEL!!
- DO NOT LEAVE THIS PRODUCT IN THE TREE FOR MORE THAN TWO (2) WEEKS AT A TIME. WEATHER, ANIMALS, TREE GROWTH, VANDALS AND/ OR OTHER ENVIRONMENTAL CONDITIONS MAY DAMAGE THE PRODUCT AND ITS INTEGRITY. **NEVER USE A TREESTAND THAT HAS BEEN LEFT IN A TREE FOR MORE THAN TWO WEEKS.** IF USING SOMEONE ELSE'S TREESTAND, KNOW HOW LONG THE TREESTAND HAS BEEN ATTACHED TO THE TREE BEFORE USE. IF THIS INFORMATION IS UNKNOWN, HUNT FROM THE GROUND!!
- BEFORE EACH USE OF YOUR SUMMIT TREESTAND, ALWAYS INSPECT THE TREESTAND, COMPONENTS AND HARNESS FOR: CRACKS, TEARS, CABLE WEAR, ABRASION, CORROSION, FRACTURES, DENTS OR OTHER DAMAGE THAT MAY HAVE OCCURRED IN TRANSPORTING, STORING OR USING YOUR TREESTAND. DO NOT USE IF ANY DAMAGE IS PRESENT! CONTACT CUSTOMER SERVICE FOR THE APPROPRIATE REPAIR / REPLACEMENT PROCEDURE!
- ALL WRITTEN AND VIDEO INSTRUCTIONS AND WARNINGS, STRAPS, AND FULL BODY FALL ARREST SYSTEM MUST BE STORED IN A SAFE, COOL, AND DRY LOCATION. ALL VIDEO AND WRITTEN INSTRUCTIONS AND WARNINGS MUST BE REVIEWED ANNUALLY. IT IS THE RESPONSIBILITY OF THE TREESTAND OWNER TO FURNISH ALL WARNING AND INSTRUCTIONS TO ANY PERSON THAT IS BORROWING OR PURCHASING THE TREESTAND. NO TREESTAND IS COMPLETE WITHOUT A FULL BODY FALL ARREST HARNESS SYSTEM AND SHOULD NEVER BE USED WITHOUT A FBFAHS ABOVE GROUND LEVEL.
- LEAVING YOUR TREESTAND OUTSIDE MAY ALLOW THE TUBES TO FILL WITH WATER, FREEZE AND CAUSE THEM TO RUPTURE OR BURST. INSPECTION OF TREESTAND IS REQUIRED PRIOR TO EACH USE!! ANY PART OF THE OF THE TREESTAND THAT HAS TUBES THAT HAVE DEFORMED SHAPE OR BURST DUE TO FREEZING IS NOT COVERED UNDER WARRANTY AND ITS USE SHOULD BE DISCONTINUED IMMEDIATELY! FAILURE TO DO SO COULD RESULT IN SERIOUS INJURY OR DEATH!! REPLACEMENT COMPONENTS ARE SUPPLIED AT OWNER'S EXPENSE.

1 TREE SIZE / WEIGHT LIMIT

Stand Minimum and Maximum Tree Size: 8-20" Diameter (ALL MODELS)

Weight Limits: (includes hunter's weight PLUS weight of all gear carried into the treestand)

DO NOT EXCEED THESE WEIGHT LIMITS!

300 lb Rated Stands:

- SU81120 - Viper SD
- SU81117 - Razor SD
- SU81124 - Mini Viper SD
- SU81543 - Viper SD Country
- SU81541 - Viper XXL
- SU81115 - OpenShot SD (open front)
- SU81123 - Cobra SD (open front)

350 lb Rated Stands:

- SU81119 - Goliath SD
- SU81118 - Titan SD
- SU81116 - 180 Max SD

2 STAND / COMPONENT WARNING LABELS (FOR REFERENCE ONLY)

⚠ WARNING
DO NOT REMOVE ANY WARNING LABELS FROM THE PRODUCT!

SEAT WARNING LABEL

© SUMMIT TREESTANDS, LLC 2016

⚠ WARNING FAILURE TO READ, UNDERSTAND AND FOLLOW ALL INCLUDED MANUFACTURER'S WRITTEN AND VIDEO INSTRUCTIONS AND WARNINGS PRIOR TO USE COULD RESULT IN SERIOUS INJURY OR DEATH!!

- ✓ Read, watch, follow ALL instructions and warnings prior to each use.
- ✓ Check treestand and any webbing prior to every use. Check treestand for undue wear, deformity, corrosion or other damage, and all webbing for fraying, rips, tears, cuts, undue wear or any other type of damage. Discontinue use IMMEDIATELY if any of this damage is present.
- ✓ Inspect tree for suitability and tree size limitations.
- ✓ ENSURE THE TOP AND BOTTOM PLATFORMS ARE TETHERED TOGETHER!
- ✓ The use of a full body fall arrest harness system (FBFAHS) is required at all times when using this product. The harness must be properly attached to the tree as noted in the instructions from the point you leave the ground until you return to the ground. If any part of the FBFAHS is not present or not being properly used, HUNT FROM THE GROUND! Failure to properly use the FBFAHS at all times after leaving the ground may result in serious injury or death.
- ✓ DO NOT use this product until you understand safe and proper use. Use extreme caution using this product. A fall can occur any time after leaving the ground. Consult with your physician before use.
- ✓ OBEY MAXIMUM WEIGHT LIMITS (SEE TABLE)
- ✓ This product is for single person use.
- ✓ Insure that all climbing stirrups are properly located as specified in the instructions so that both feet are firmly over the platform slats. Avoid placing weight too close to the tree as that may lessen the ability of the treestand to hold onto the tree and cause a fall event.

MANDATORY TREESTAND CHECKLIST REVIEW EACH ITEM BEFORE EACH USE!

300 LBS.

- RAZOR*
- BUSHMASTER*
- MINI VIPER*
- VIPER*
- OPENSLOT*
- COBRA*
- EXPLORER*
- RAPTOR*
- SENTRY*

WEIGHT LIMITS LISTED BELOW ARE MAXIMUM LIMITS. THIS INCLUDES USER AND ALL GEAR TAKEN INTO THE STAND.

Replace the seat cushion or mesh seat fabric every two (2) years or sooner if any fading, frays, rips, tears, cuts or other damage is present.

350 LBS.

- TITAN*
- GOLIATH*
- 180 MAX*

*** INCLUDES ALL MODELS** **WEIGHT LIMIT TABLE**

Summit Treestands, LLC
715 Summit Dr, Decatur AL 35601
Phone 800-353-0634
www.summitstands.com

MANUFACTURED DATE: 2016

GREEN TOURNIQUET STRAP

- Always inspect this strap for fraying, rips, tears, cuts, corrosion, wear or any other type of damage prior to each use!! DO NOT USE if ANY of this damage is present!
- This strap is used on specific Summit Treestands set forth in the instruction manual ONLY! DO NOT use for any other purpose.
- A Full Body Fall Arrest Harness System (FBFAHS) is required when installing, removing or using this strap in conjunction with a Summit treestand. Read and follow the manufacturer's instruction regarding safe use. DO NOT LEAVE THIS PRODUCT OUTDOORS FOR MORE THAN TWO WEEKS AT A TIME. WEATHER, ANIMALS, TREE GROWTH, VANDALS AND/OR OTHER ENVIRONMENTAL CONDITIONS MAY DAMAGE THE PRODUCT AND ITS INTEGRITY. NEVER USE A STAND THAT HAS BEEN LEFT OUTDOORS FOR MORE THAN TWO WEEKS. ALWAYS INSPECT THE STAND AND ITS COMPONENTS THOROUGHLY BEFORE EACH USE. STORE INSIDE IN A DRY ENVIRONMENT.

2016

2016

⚠ WARNING FAILURE TO READ, UNDERSTAND AND FOLLOW ALL INCLUDED MANUFACTURER'S WRITTEN AND VIDEO INSTRUCTIONS AND WARNINGS PRIOR TO USE COULD RESULT IN SERIOUS INJURY OR DEATH!!

• This product must be discarded after one (1) year of the manufacture date shown. Failure to discard this Strap as directed could result in serious injury or death. Replacement Straps may be purchased at www.summitstands.com.

Manufacture Date:

Month: **2016**

Summit Treestands, LLC | 715 Summit Dr. -Decatur, AL 35601
PH# 800-353-0634 | www.summitstands.com

Made in China

3

PARTS LIST

BOX CONTENTS (ALL MODELS)

YOUR BOX WILL CONTAIN THE FOLLOWING:

- FULLY ASSEMBLED PLATFORM -
INCLUDES RAPIDCLIMB STIRRUPS, BACKPACK STRAPS, UMBILICAL CORD
- ASSEMBLED SEAT PLATFORM -
INCLUDES ARM PADS, GREEN TOURNIQUET STRAP
- FOAM SEAT (ASSEMBLY MAY BE REQUIRED)
STYLE AND CAMO MAY VARY
- CLIMBING CABLES (PAIR)
- ACCESSORY PACKET

ACCESSORY PACKET (ALL MODELS)

PN	DESCRIPTION	QTY
SU18195-A	FULL BODY FALL ARREST HARNESS SYSTEM (FBFAHS)	1
SU10915	SUMMIT DECAL	1
SU18192-16	WRITTEN HARNESS INSTRUCTIONS	1
SU18191-16	SAFETY AND INSTRUCTIONAL DVD	1

All images are representations. All fabric, paint and accessories are subject to change at any time. Net weights of the products are approximate.

VIPER (ALL MODELS), GOLIATH SD, TITAN SD, 180 MAX SD

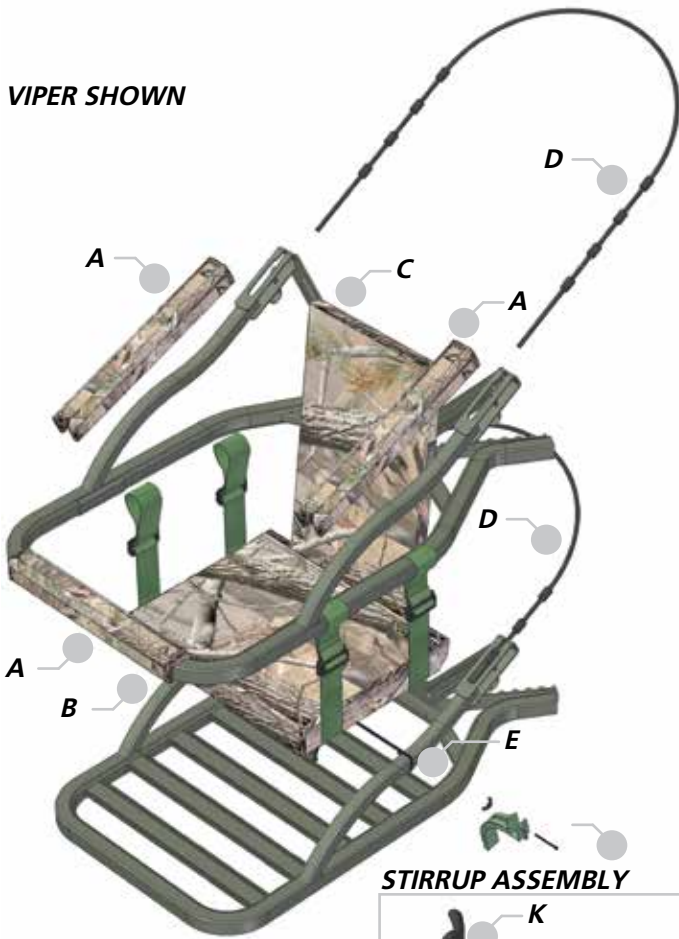

PART NUMBERS

PN	DESCRIPTION	QTY
SU10996	A. 16" CAMO ARM PADS	3
VARIES	C. CAMO SEAT	1
SU30700	D. CLIMBING CABLE	2
SU30341	E. STIRRUP BUNGEE WITH HOOK	1
SU22556	F. BACKPACK STRAP ASSEMBLY	1
SU20557	G. STAND UMBILICAL CORD	1
SU30285	H. GREEN TOURNIQUET STRAP	1
SU10534	I. RAPIDCLIMB STIRRUP	2
SU10621	J. STIRRUP BOLT	2
SU10623	K. STIRRUP WING NUT	2
SU70226	72" ARM PAD - 180 MAX ONLY	1
SU10656	INLINE CABLE TIE - 180 MAX ONLY	8

BACKPACK STRAP ASSEMBLY

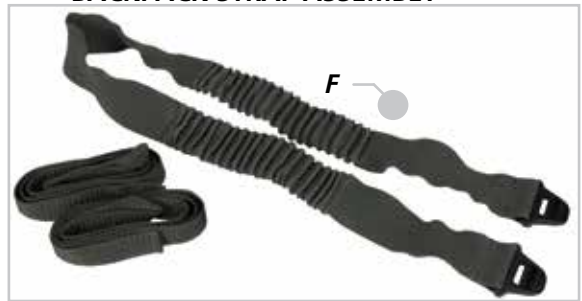

STIRRUP ASSEMBLY

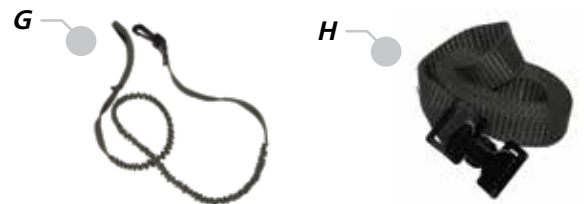
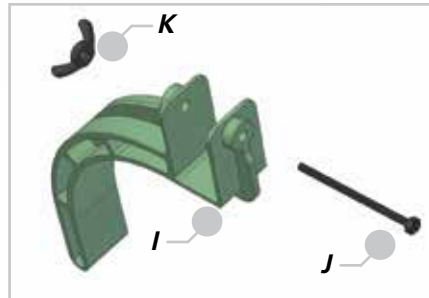

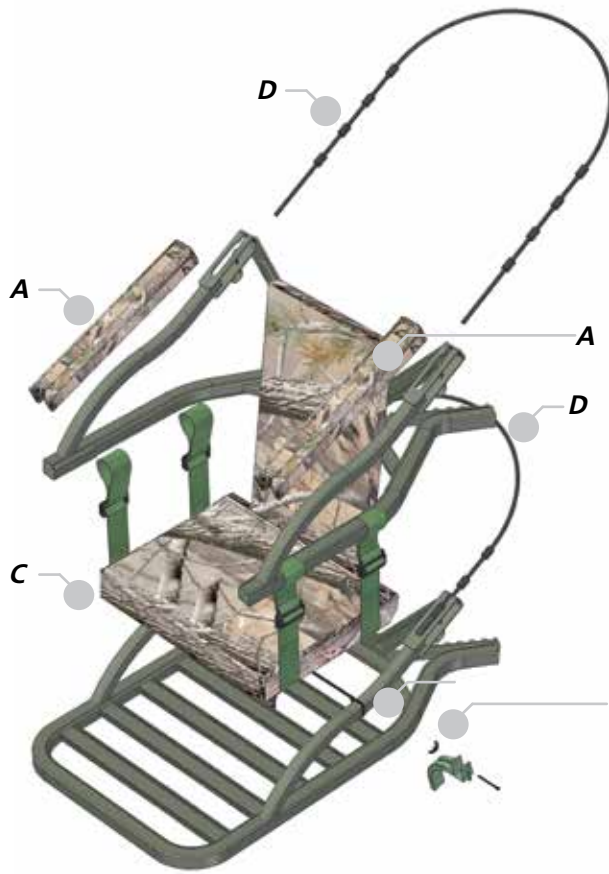

PART NUMBERS

PN	DESCRIPTION	QTY
VARIES	C. CAMO SEAT	1
SU30700	D. CLIMBING CABLE	2
SU30341	E. STIRRUP BUNGEE WITH HOOK	1
SU22556	F. BACKPACK STRAP ASSEMBLY	1
SU20557	G. STAND UMBILICAL CORD	1
SU30285	H. GREEN TOURNIQUET STRAP	1
SU10534	I. RAPIDCLIMB STIRRUP	2
SU10621	J. STIRRUP BOLT	2
SU10623	K. STIRRUP WING NUT	2

STIRRUP ASSEMBLY

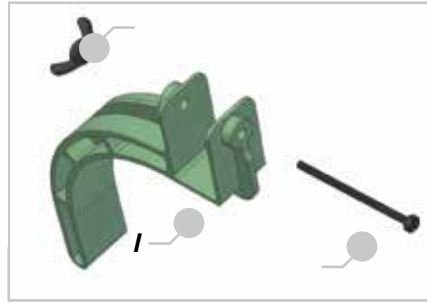

BACKPACK STRAP ASSEMBLY



PART NUMBERS

PN	DESCRIPTION	QTY
VARIES	C. CAMO SEAT	1
SU30700	D. CLIMBING CABLE	2
SU30341	E. STIRRUP BUNGEE WITH HOOK	1
SU22556	F. BACKPACK STRAP ASSEMBLY	1
SU20557	G. STAND UMBILICAL CORD	1
SU30285	H. GREEN TOURNIQUET STRAP	1
SU10534	I. RAPIDCLIMB STIRRUP	2
SU10621	J. STIRRUP BOLT	2
SU10623	K. STIRRUP WING NUT	2

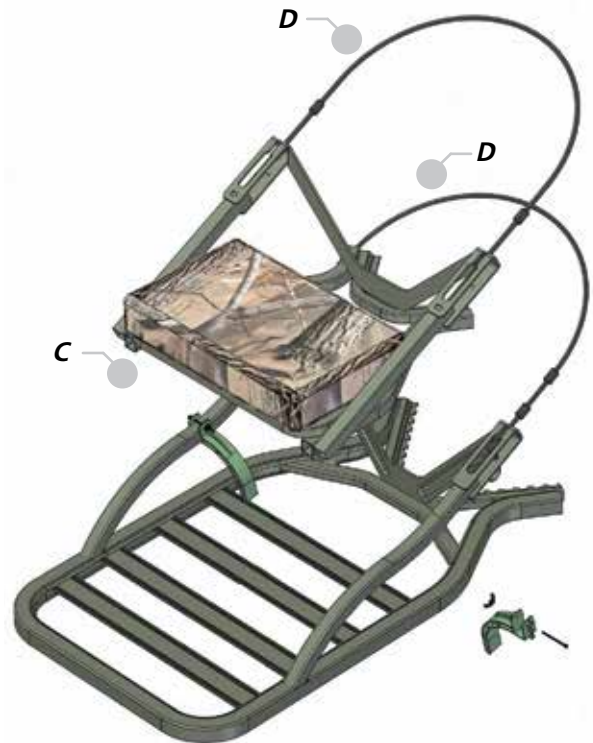

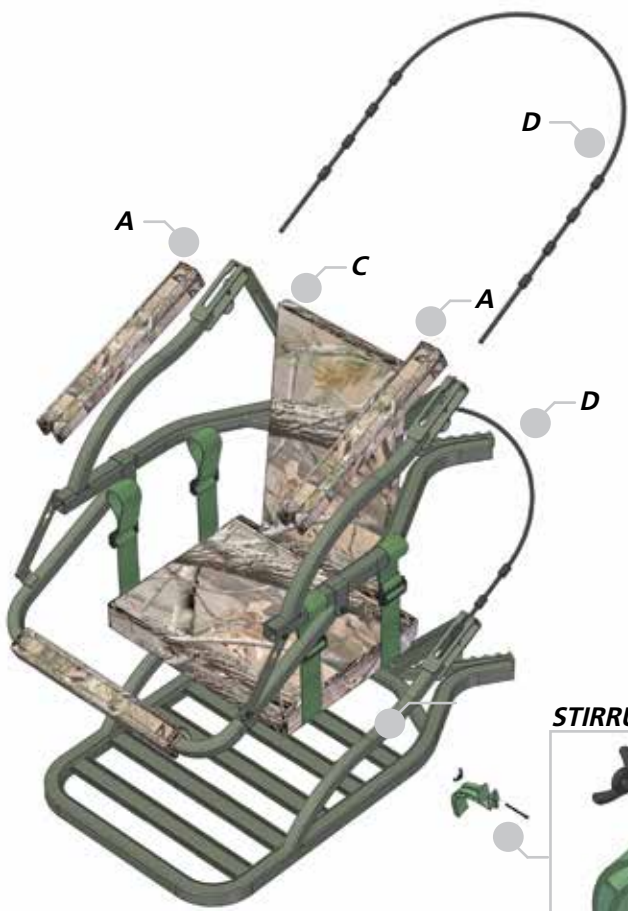

PART NUMBERS

PN	DESCRIPTION	QTY
VARIES	C. CAMO SEAT	1
SU30700	D. CLIMBING CABLE	2
SU30341	E. STIRRUP BUNGEE WITH HOOK	1
SU22556	F. BACKPACK STRAP ASSEMBLY	1
SU20557	G. STAND UMBILICAL CORD	1
SU30285	H. GREEN TOURNIQUET STRAP	1
SU10534	I. RAPIDCLIMB STIRRUP	2
SU10621	J. STIRRUP BOLT	2
SU10623	K. STIRRUP WING NUT	2

BACKPACK STRAP ASSEMBLY



STIRRUP ASSEMBLY

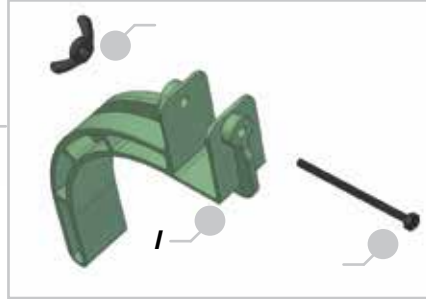

4

SETUP (ALL TREESTAND MODELS)

SEAT

Your foam seat must be attached to the climber platform before use. The straps and buckles are attached and buckled on the bottom of the seat from the factory. Please unbuckle before proceeding.

1. Place your seat platform on a flat surface with the rear "V" brace facing up.
2. Position the seat inside of the seat platform frame.
3. Wrap the seat strap webbing over the frame from the inside out as shown in **figure 1**.
4. Turn the three bar slide slightly sideways and push it through the metal D buckle that is sewn onto the end of the strap (**figure 2**).



180 MAX SD

On the 180 Max SD the Surround Seat has three additional snaps. These attach around the perimeter frame and the upright arms to keep the sides of the seat in the correct position.

⚠ WARNING

Replace all seat cushions every two (2) years or sooner if damage or wear is present.

NOTICE

The seat included with these treestands is removable for storage. **DO NOT** leave your stand outdoors when it is not being used.

RAPIDCLIMB STIRRUPS

Adjust the stirrups to fit your footwear at ground level. This is done by loosening the wing-nut and sliding the stirrup up or down the tube. Re-tighten the wing-nut once desired fit is achieved. NEVER remove the wing-nut or stirrups. NEVER slide the stirrup outside of the acceptable adjustment range showed in **figure 3 and 3b**.



⚠ WARNING

Moving your foot placement closer to the tree changes the leverage needed to adhere the platform to the tree. Attaching the stirrups or placing your feet too close to the tree may cause the platform to slide down the tree which could cause serious injury or death. See figure 3 and 3b for proper foot location.

RAZOR SD FRONT BAR USE

If you purchased a Razor SD, you must first position the climbing bar in order to sit on it and climb. Position the climbing bar so that the keyhole slot in the support strut will fit over the head of the bolt as shown in **figure 4**. At the same time, slide both support bars over the bolts and completely through the keyhole slots as shown in **figure 5**. Pull down on the climbing bar to "seat" the bolts into the back of the support struts (See **figure 6**). The climbing bar is now ready to use.



ATTACHMENT TO THE TREE

⚠ WARNING

Read, understand and follow ALL warnings and instructions for the Full Body Fall Arrest Harness System (FBFAHS) before leaving the ground!!

1. Attach the foot platform to the tree first. To do this, pull down and hold the QuickDraw cable spring as shown in **figure 7**. This will release the locking tab from the cable, allowing the cable to be pushed past the locking tab. Once the cable has been pushed past the locking tab, you can release the trigger.
2. Push the cable into the stand tubing until the cable stop can be lifted out of the bracket. The cable should be loose at this point. You can now pull the cable out of the stand.
3. Take one end of the cable around the tree and begin to slide it down into the tubing as shown in **figure 8**. Once the cable slides easily into the tubing (it helps to bend the cable upward while pushing down on it as it is inserted), you are ready to place it in its final position.
4. Pull the cable towards the back of the tree and "seat" the cable stop against the back of the bracket, as shown in **figure 9**. The QuickDraw cable spring will "lock" into place behind one of the cable stops. You do not have to hold the QuickDraw trigger to lock the cable in place.
5. Your cable bracket should now look like **figure 10**.
6. If necessary, go to the other side of the tree and position the other end of the cable by repeating the steps of pulling the QuickDraw cable spring, sliding the cable into the tubing, and assuring that the QuickDraw cable spring has locked into position.

⚠ WARNING

It is VERY IMPORTANT to inspect all cables to ensure that there is no sign of corroded, frayed, damaged or broken strands. **DO NOT USE IF THE CABLES HAVE BROKEN OR DAMAGED METAL STRANDS!** Call immediately to order a replacement if this should occur.

⚠ WARNING

NEVER ADJUST CABLES ON SEAT OR FOOT PLATFORM ABOVE GROUND LEVEL! ALL ADJUSTMENTS MUST BE DONE AT GROUND LEVEL!!

To ensure that your treestand is level at the height at which you will be hunting, observe the relative change in the tree diameter between the base of the tree and the final treestand height. It is very important to adjust the treestand foot platform and seat at the base of the tree such that the treestand foot platform will be level at the height you hunt. Trees commonly found in swamp or marsh areas have a tendency to swell at their base, and these may require a greater starting angle in order for your treestand to be level - as compared to a normally tapered tree.

7. Repeat Steps 1-6 for the Seat Platform portion of the Treestand.

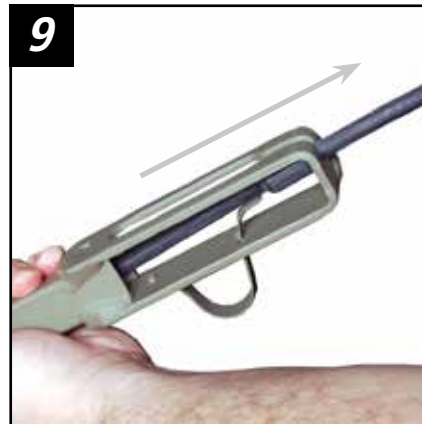
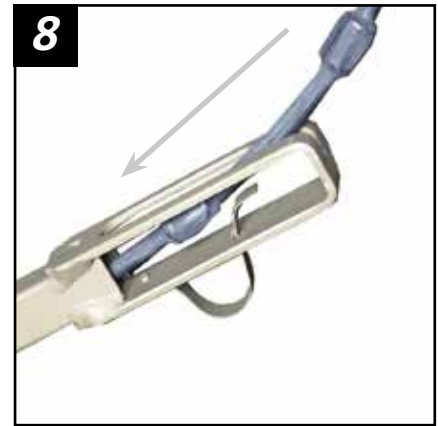
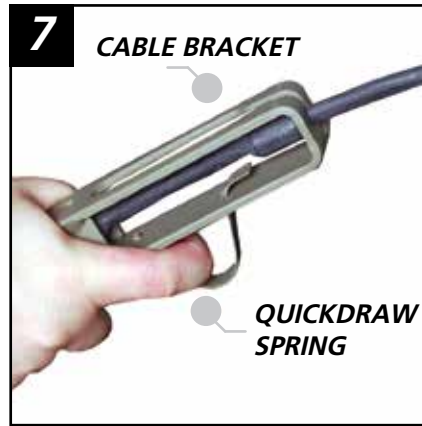

SPRING FULLY SEATED BEHIND CABLE STOP

11



⚠ WARNING

If the QuickDraw cable spring does not lock into place behind the cable stop as shown in **figure 11**, **DO NOT USE THE TREESTAND** since the cable is not secured and may result in a user to fall which could cause serious injury or death!!

Contact Summit to obtain the proper corrective action.

12

UMBILICAL CORD



NOTICE

Based on usual taper - in order to ensure the platforms are level at hunting height, the front edge of the treestand (the edge away from the tree) should be 4-6 inches higher than the edge against the tree (**see figure 12**). The treestand seat platform attaches above the foot platform and should also have the same basic angle as the foot platform before you start to climb.

UMBILICAL CORD

⚠ WARNING

It is required that the seat and foot platforms **MUST BE** attached to each other with the umbilical cord, as shown in **figure 13 and figure 14** before climbing.

The included umbilical cord attaches the seat platform to the foot platform. In the event that control of the platforms are lost, the platforms will only fall the length of the umbilical cord. This should allow you to retrieve the platforms and re-seat them onto the tree.

1. Loop the umbilical cord around the foot platform yoke and push the free end through to make a cinch knot as shown in **figure 13**.
2. Bring the cord up and loop it around the seat platform yoke. Attach the clip back to the cord as shown in **figure 14**.
3. The foot platform should now be connected to the seat platform.

Once you are at ground level, for easier backpacking, un-clip the cord and wrap it around the foot platform yoke.



⚠ CAUTION

DO NOT attempt to climb without the matching set of foot and seat platform assemblies. The Seat Platform assembly is designed to aid you in correct operation of the treestand. It is designed to support the rated weight limit of the user and gear as you climb. **NEVER** exceed the rated weight limit of your treestand.

⚠ WARNING

NEVER BOUNCE OR JUMP ON THE FOOT PLATFORM OR SEAT PLATFORM IN AN ATTEMPT TO SECURE THE STAND TO THE TREE OR FOR ANY OTHER REASON. DOING THIS CAN DAMAGE THE TREESTAND CAUSING THE PRODUCT TO BE OVER-LOADED, WHICH COULD RESULT IN SEVERE DAMAGE TO THE TREESTAND, AND COULD CAUSE SERIOUS INJURY OR DEATH!!

⚠ WARNING

DO NOT TIP YOUR WEIGHT ONTO YOUR TOES unless you are ready to move the foot platform. This will tend to disengage the foot platform from the tree. **TAKE YOUR TIME!** Use short controlled movements.

5 CLIMBING UP / USE / CLIMBING DOWN (CLOSED FRONT STANDS)

CLIMBING UP WITH YOUR NEW STAND

⚠ WARNING

At this point IT IS MANDATORY AND REQUIRED that you attach your FBFAHS to the tree and remain connected at all times after leaving the ground.

ALWAYS refer to the written FBFAHS instructions and videos for proper and safe use of your FBFAHS before climbing.

1. Following the FBFAHS Instructions, attach the harness tether to the tether strap. Loop the strap around the tree to secure it. See **figure 15**.
2. Your RapidClimb stirrups and bungee heel cord should be already attached to your treestand. To use, back your heel into the bungee heel cord (**figure 16**) then simply slide your boot under the RapidClimb stirrup. Make sure that your boot is secure under the stirrup as shown in **figure 17**.
3. On all models except the 180 Max Model, hook the black elastic bungee cord around the seat as shown in **figure 18** to keep it secure while you climb.
4. To begin climbing, raise your seat platform up to just below waist height and grasp the upright arms very firmly as shown in **figure 19**.



⚠ WARNING

On the 180 Max you must sit in the seat and face the tree to climb. DO NOT sit on the front bar while climbing.

UPRIGHT
ARMS

UPRIGHT
ARMS



CLIMBING UP WITH YOUR NEW STAND (continued)

5. With all of your weight back on the padded bar, **or in the seat on the 180 model**, disengage the foot platform by lifting as shown in **figure 20**. Pulling up and slightly out on the foot platform while pointing your toes down should disconnect the foot platform from the tree.
6. Bring the foot platform up by bending your knees and raising your legs straight up. **Take care not to snag the cable on tree bark or limbs. Take your time! Use short controlled movements.**



7. To re-engage the foot platform, rotate the foot platform down until the teeth make contact with front of the tree and then rotate the foot platform down until the cable makes contact with the back of the tree as shown in **figure 21**.

The RapidClimb stirrups are located in such a position that equal distribution of weight will secure the foot platform to the tree while climbing.

8. Now ease your weight back onto the foot platform (to ensure that you have not placed it on an unseen knot or limb on the backside of the tree). Once the foot platform is secure, stand and slide your safety harness tether up the tree.
 9. Once the foot platform is fully supporting your weight you can disengage the seat platform and raise it back up to just below waist height as shown again in **figure 19**. **Repeat steps 4-9** until you are at your hunting height.
- NOTE: It is unnecessary and unadvisable to be higher than 15 feet (4.57 meters) from ground level.**



PRODUCT USE

⚠️ WARNING

NEVER DISCONNECT FROM YOUR FBFAHS OR SAFETY LINE ONCE YOU LEAVE THE GROUND!!

⚠️ WARNING

ALWAYS position the FBFAHS to minimize the amount of slack in the safety line or tree strap.

1. When you get to your hunting height (**do not climb higher than 15 feet; it is unnecessary and inadvisable**) and you have assured that your treestand is level, position your seat platform slightly below waist level. Slightly lower will be more comfortable but higher makes for less movement when you stand. Make sure your stand and cables are not placed upon any limbs or knots and that the treestand is securely attached to the tree.
2. With your FBFAHS attached to the tree above the climber, pull your feet, one at a time, from their secured position under the RapidClimb stirrups.
3. Wrap the supplied green tourniquet buckle strap (1" green strap with spring loaded buckle) around the tree and through the seat frame as shown in **figure 22**. Securely tighten the strap to prevent the notched teeth area from losing contact with the tree.
4. Unhook the bungee cord that held the seat back rest secure while you were climbing. Position the seat back rest by wrapping each end of the bungee cord around the climbing cable and hooking the two hooks together as shown in **figure 23** or by wrapping it around the tree. The bungee cord will prevent the seat backrest from falling forward if you stand up.
5. The treestand seat will provide maximum comfort when the seat pad is near horizontal rather than tipped down in the front. The seat height can be easily raised (for bow hunting) or lowered (for gun hunting) by adjusting the two piece buckles up or down the webbing. **ALL ADJUSTMENTS MUST BE DONE AT GROUND LEVEL!!**

Both seat sides must be adjusted evenly so the seat is level side to side. Sliding the webbing straps forward or backward on the frame provides additional comfort.

⚠️ WARNING

Seat strap adjustments must be made at ground level.

⚠️ WARNING

NEVER jump or bounce on the foot or seat platform to seat the teeth into the tree bark. Doing this may over-load the components or cause the treestand to slip which may cause serious injury or death.



⚠️ WARNING

Replace utility strap EVERY year or sooner if damage is present.

CLIMBING DOWN

⚠ WARNING

NEVER DISCONNECT FROM YOUR FBFAHS OR SAFETY LINE ONCE YOU LEAVE THE GROUND!!

1. Reattach your foot platform to your feet. Back your heel into the bungee heel cord (**figure 24**) then slide your boot under the RapidClimb stirrup. Make sure that your boot is secure under the stirrup as shown in **figure 25**.
2. Disconnect the elastic cord that has been holding the foam seat in place and fold the seat up. Secure the backrest and seat as shown in **figure 26**. Disconnect and store the strap that has held the seat frame to the tree (**figure 27**).
3. Place the seat platform at about knee level, sit on the padded bar (**or in the seat on the 180 SD model**), and grasp the upright arms as you did when climbing (**see figure 28**).
4. While firmly grasping the seat platform upright arms, disengage the foot platform by lifting up and tipping the edge closest to the tree downward. Once the foot platform has been dislodged, you can lower it down (**see figure 29**). Make slow, even movements of 10 inches or less at a time.
5. To re-engage, rotate the top edge of the treestand closest to the tree upwards. Now carefully place your weight back on the foot platform.
6. Once the foot platform is secure, stand and slide your FBFAHS tether strap down to about chest height and **repeat steps 3-6** until you have reached the bottom of the tree.



⚠ WARNING
Use short controlled movements when ascending or descending the tree. **NEVER GET IN A HURRY!** The FBFAHS must be used from the time you leave the ground until safely returning to the ground.



6

CLIMBING UP / USE / CLIMBING DOWN (OPEN FRONT STANDS)

CLIMBING UP WITH YOUR NEW STAND

⚠ WARNING

At this point IT IS MANDATORY AND REQUIRED that you attach your FBFAHS to the tree and remain connected at all times after leaving the ground.

ALWAYS refer to the written FBFAHS instructions and videos for proper and safe use of your FBFAHS before climbing.

1. Following the FBFAHS Instructions, attach the harness tether to the tether strap. Loop the strap around the tree to secure it. See **figure 30**.
2. Your RapidClimb stirrups and bungee heel cord should be already attached to your treestand. To use, back your heel into the bungee heel cord (**figure 31**) then simply slide your boot under the RapidClimb stirrup. Make sure that your boot is secure under the stirrup as shown in **figure 32**.
3. On the Cobra, hook the seat back elastic bungee cord around the seat as shown in **figure 33** to keep it secure while you climb.
4. To begin climbing, raise your seat climber up to just below waist height and grasp the upright arms very firmly as shown in **figure 34**.



CLIMBING UP WITH YOUR NEW STAND (continued)

5. Rest your weight on your forearms. Disengage the foot platform by lifting as shown in **figure 35**. Pulling up and slightly out on the platform while pointing your toes down should disconnect the foot platform from the tree.
6. Bring the foot platform up by raising your legs straight up. **Take care not to snag the cable on tree bark or limbs. Take your time! User short controlled movements.**
7. To re-engage the foot platform, simply rotate the edge back against the tree upwards, as shown in **figure 36**.

The RapidClimb stirrups are located in such a position that equal distribution of weight will secure the platform to the tree while climbing.

8. Now ease your weight back onto the foot platform (to ensure that you have not placed it on an unseen knot or limb on the backside of the tree). Once the foot platform is secure, stand and slide your safety harness tether up the tree.
9. Once the foot platform is fully supporting your weight you can disengage the seat platform and raise it back up to just below waist height as shown again in **figure 34**.
Repeat steps 4-9 until you are at your hunting height.

NOTE: It is unnecessary and inadvisable to be higher than 15 feet (4.57 meters) from ground level.



⚠ WARNING

Use short controlled movements when ascending or descending the tree. **NEVER GET IN A HURRY!** The FBFAHS must be used from the time you leave the ground until safely returning to the ground.

⚠ WARNING

NEVER jump or bounce on the foot or seat platform to seat the teeth into the tree bark. Doing this may over-load the components or cause the treestand to slip which may cause serious injury or death.

PRODUCT USE

⚠️ WARNING

NEVER DISCONNECT FROM YOUR FBFAHS OR SAFETY LINE ONCE YOU LEAVE THE GROUND!!

1. When you get to your hunting height (**do not climb higher than 15 feet; it is unnecessary and inadvisable**) and you have assured that your treestand is level, position your seat climber slightly below waist level. Slightly lower will be more comfortable but higher makes for less movement when you stand. Make sure your stand and cables are not placed upon any limbs or knots and that the treestand is securely attached to the tree.

2. With your FBFAHS attached to the tree above the climber, pull your feet, one at a time, from their secured position under the RapidClimb stirrups.

3. Wrap the supplied green tourniquet buckle strap (1" green strap with spring loaded buckle) around the tree and through the seat frame as shown in **figure 37**. Securely tighten the strap to prevent the notched teeth area



⚠️ WARNING

Replace utility strap EVERY year or sooner if damage is present.

COBRA SD

4. On the Cobra unhook the bungee cord that held the seat back rest secure while you were climbing. Position the seat back rest by wrapping each end of the bungee cord around the climbing cable and hooking the two hooks together as shown in **figure 38** or by wrapping it around the tree. The bungee cord will prevent the seat backrest from falling forwards if you stand up.



5. The treestand seat will provide maximum comfort when the seat pad is near horizontal rather than tipped down in the front. The seat height on the Cobra can be easily raised (for bow hunting) or lowered (for gun hunting) by adjusting the two piece buckles up or down the webbing.

ALL ADJUSTMENTS MUST BE DONE AT GROUND LEVEL!!

Both seat sides must be adjusted evenly so the seat is level side to side. Sliding the webbing straps forward or backward on the frame provides additional comfort.

⚠️ WARNING

ALWAYS position the safety harness to minimize the amount of slack in the safety line or tree strap.

⚠️ WARNING

Seat strap adjustments must be made at ground level.

CLIMBING DOWN

⚠️ WARNING

NEVER DISCONNECT FROM YOUR FBFAHS OR SAFETY LINE ONCE YOU LEAVE THE GROUND!!

1. Reattach your foot platform to your feet. Refer to **Step 2 under Climbing With Your New Stand on Page 14**.

2. On the Cobra disconnect the elastic cord that has been holding the foam seat in place and fold the seat up. Secure the backrest and seat as shown on **page 14, figure 33**. Disconnect and store the strap that has held the seat frame to the tree (**figure 37**).

3. Place the seat platform at about knee level and grasp the upright arms as you did when climbing (**see figure 35**).

4. While firmly grasping the seat platform upright arms, disengage the foot platform by lifting up and tipping the edge closest to the tree downward. Once the foot platform has been dislodged, you can lower it down (**see figure 39**). Make slow, even movements of 10 inches or less at a time.

5. To re-engage, rotate the top edge of the treestand closest to the tree upwards. Now carefully place your weight back on the platform.

6. Once the foot platform is secure, slide your safety harness tether strap down to about chest height and repeat **steps 3-6** until you have reached the bottom of the tree.



7

NESTING STANDS FOR BACKPACKING

CLOSED OR OPEN FRONT - NON FOLDING - EXCLUDING OPENSHOT

Your treestand is designed to "nest" together as one unit making it easy to transport. Viper Model shown, others similar.

1. Untie the umbilical cord from the seat climber and wrap it around the platform yolk several times to secure it.
2. Start with the seat climber portion of the stand, setting it on its end as shown in **figure 40**.
3. Take the platform and slide it into the seat climber so that its upright braces and cable bracket are next to the same areas on the seat climber as shown in **figure 41**.
4. The teeth area on the platform should come into contact with the "V" brace on the seat climber. From this position, pull the seat backrest through the large gap in the platform as shown in **figure 42**.
5. Secure the seat to the stand by running the seat bungee around the frame and clipping it off. (**figure 43**)
6. The backpack straps will most likely be wedged in behind the seat at this point. Pull them out and around the seat webbing and push the seat as far down in the frame as possible (**see figure 44**).
7. Secure the top and platform together with the 1" wide green strap with the spring loaded tourniquet buckle as shown in **figure 45**. This will prevent the seat and the platform from making noise as you hike to your hunting location.
8. Use the backpack straps to carry the unit on your back, tree teeth down, as shown in **figure 46**. Pull the loose end of the straps to tighten and pull up on the buckle to release.

There are numerous ways to route the seat and backpack straps when packing - this is only one example! You may find it easier to remove the seat on the Summit 180 Max when backpacking. Your backpack straps are adjustable. Pull down on the free end to tighten and lift up on the buckle to loosen.



NESTING THE OPENSHOT

Your treestand is designed to “nest” together as one unit making it easy to transport.

1. Untie the umbilical cord from the seat climber and wrap it around the platform yolk several times to secure it.
2. Start with the platform portion of the stand, setting it on its end as shown in **figure 47**.
3. Take the seat climber and slide it into the platform so that its upright braces and cable bracket are next to the same areas on the seat climber as shown in **figure 48**.
4. Secure the top and platform together with the 1” wide green strap with the spring loaded tourniquet buckle as shown in **figure 49**. This will prevent the seat and the platform from making noise as you hike to your hunting location.
5. Use the backpack straps to carry the unit on your back as shown in **figure 50**. Pull the loose end of the straps to tighten and pull up on the buckle to release.

There are numerous ways to route the seat and backpack straps when packing - this is only one example! Your backpack straps are adjustable. Pull down on the free end to tighten and lift up on the buckle to loosen.

47



48



49



50



8

SUMMIT TIPS

Sometimes on a cold, dry, hard bark tree a rubbing noise can be produced at the scalloped edge that engages the tree. This comes from friction forces. It can be eliminated a couple of ways. First, simply re-positioning your platform slightly will in most cases eliminate the noise. Second, a liquid or candle/bowstring wax can be applied at the intersection of the tree and the scalloped edge to reduce the friction.

Changing your sitting position can relieve muscle stress and reduce fatigue. This will allow a longer hunt and perhaps an opportunity for a shot. Although it must be done slowly and quietly, repositioning and changing the height of your seat by raising or lowering the seat frame just a couple of inches could make a difference. This changes the hip to knee angle. Being comfortable will result in no movement and reduce being detected by game either from sight or from sound.

9

MAINTENANCE AND CARE

⚠ CAUTION

Before each use, look for nicks, gouges, cuts, cracks, bends, corrosion or other damage that can be the result of improper use or accidental damage. For instance, this could occur if someone else used the treestand without knowledge of its proper use, or if the treestand were dropped, hit by a motor vehicle or subject to corrosive conditions, etc.

- The seat on this treestand is removable. It is mandatory that it be removed and stored in a dry place when not in use. Replace every two (2) years or sooner if damage or wear is present or if it appears faded.
- When not in use, store your treestand in a dry place - **tree teeth pointing down** - to keep water from pooling inside the stand tubing. Water that is allowed to fill the stand tubing and freeze will rupture the tubing.
- The powdercoat finish applied at the factory is very durable and should only need touch ups in areas of heavy wear or accidental impact. Use a high quality, outdoor spray paint to cover any bare metal areas that might develop.
- The sole purpose of the plastic coating on the cable is to eliminate noise. After some use you may notice some abrasions, peeling or possibly cuts in the coating. This coating does not affect the performance or safety of your treestand. It is there to eliminate unnecessary noise when sliding the cable down into the tubing. Replacement tubes can be purchased at www.summitstands.com
- When transporting your Summit Treestand be sure it is securely tied down and be sure no other objects can slide into or hit the treestand possibly causing damage.
- NEVER use your climbing treestand for anything other than what it was designed for. This is a climbing treestand to be used on a tree for the purpose of hunting only.

Should you damage any part of your Summit Treestand, contact your nearest authorized Summit dealer or the factory to obtain the proper corrective action procedure and/or replacement parts for the treestand.

Summit Treestands have the highest structural integrity by design, material selection and manufacturing techniques, but as its owner, only your continued care will assure trouble free performance. When the above-mentioned guidelines are followed, your Summit Treestand will provide years of successful hunting.

10 HARNESS SUSPENSION

It is necessary and very important that someone knows your hunting location and time of return. It is also very important that you carry (on your person) emergency communication devices such as a cell phone, two-way radio, whistle, signal flare or preferably a PLD (Personal Locator Device - FCC approved July, '03). When triggered, a PLD will transmit an emergency signal to local rescue teams identifying your location via satellite GPS coordinates. PLD's may be purchased at Wilderness outfitters or on the internet.

Suspension trauma or blood pooling can occur when suspended motionless in a harness for periods of time. This can lead to unconsciousness and death. A suspension relief strap is furnished with your harness. Read your harness instructions to assure that you know how to use it.

⚠ WARNING

If you have to hang in the tree before help arrives, you need to exercise your legs by pushing off from the tree or by using the enclosed suspension relief strap. See the treestand harness instructions and the enclosed instructions for more information.

Self extraction may be necessary in the unfortunate situation that (A) no one knows your location, (B) your communication efforts are exhausted, (C) you are confident that you have the strength, dexterity and ability to perform self-extraction and (D) you decide this is your "absolute last resort". It is recommended to carry a device to assist with this self-extraction. Simple devices such as screw-in steps or a rope "Tree Descender" (available from Summit) will allow you to remove the weight from your harness. This may enable you to return to the treestand/ladder/climbing steps or slowly descend the tree.

Several optional products / systems are available that offer self-recovery or self extraction from a fall when suspended in a harness. Returning to the ground obviously also relieves suspension trauma and some systems automatically descend the user while others allow user control. If one of these products/systems is selected for use as an additional safety precaution against prolonged suspension, be sure to follow the manufacturers' directions for safe use. Always practice with your treestand and FBFAHS at ground level until you fully understand safe and proper use.

11 LIMITED WARRANTY

(A) Warranty

Summit Treestands, LLC (Summit) warrants to the original retail purchaser that all products manufactured by it are free from defects in material and manufacture at the time of shipment for sixty (60) months from the date of purchase. Summit will replace any part found defective if the unit claimed to be defective shall be returned to Summit, postage prepaid, within the warranty period.

This warranty shall not apply to any product which has been subjected to misuse; misapplication; neglect (including but not limited to improper maintenance); accident; improper installation; modification (including but not limited to use of unauthorized parts or attachments); adjustment or repair. THE FOREGOING IS IN LIEU OF ALL OTHER WARRANTIES, WHETHER EXPRESS OR IMPLIED (INCLUDING THOSE OF MERCHANTABILITY AND FITNESS OF ANY PRODUCT FOR A PARTICULAR PURPOSE), AND OF ANY OTHER OBLIGATION OF LIABILITY ON THE PART OF THE COMPANY.

(B) Limitation of Liability

It is expressly understood that Summit's liability for its products, whether due to breach of warranty, negligence, strict liability, or otherwise, is limited to the repair of the product, as stated above, and Summit will not be liable for any other injury, loss, damage, or expense, whether direct or consequential, including but not limited to loss of use, income, profit, or damage to material, arising in connection with the sale, installation, use of, inability to use, or the repair or replacement of Summit's products.

Summit reserves the right to make alterations or modifications in its products at any time, which in its opinion, may improve the performance and efficiency of the product. It shall not be obligated to make such alterations or modifications to products already in service.

Please take the time to fill out the warranty card online at <http://www.summitstands.com/warranty>



Summit Mirador Auto-Grimpant

© 2016 Summit Treestands, LLC | 715 Summit Dr. Decatur, AL 35601

PH#: (800) 353-0634 | www.summitstands.com



- LISEZ, SUIVEZ ET COMPRENEZ TOUS LES AVERTISSEMENTS ET TOUTES LES INSTRUCTIONS AVANT L'UTILISATION. VÉRIFIEZ TOUTES LES DATES D'EXPIRATIONS SUR LES ÉTIQUETTES AVANT CHAQUE UTILISATION. SI VOUS NE COMPRENEZ PAS ENTIÈREMENT L'UTILISATION SÉCURITAIRE ET CORRECTE DU HARNAIS DE CORPS COMPLET AVEC SYSTÈME D'ARRÊT DE CHUTE (HCCSAC) OU DU MIRADOR, CHASSEZ À PARTIR DU SOL! NE PAS SUIVRE TOUS LES AVERTISSEMENTS ET TOUTES LES INSTRUCTIONS INDIQUÉS PEUT ENTRAÎNER DE SÉRIEUSES BLESSURES OU LA MORT! IL EST REQUIS DE SURVEILLER ET COMPRENDRE LE DVD FOURNI AVEC CE PRODUIT AINSI QUE LES AVERTISSEMENTS DE SÉCURITÉ ET LES INSTRUCTIONS AU : www.summitstands.com/safety-videos
- UNE CHUTE PEUT SURVENIR EN TOUT TEMPS LORSQUE VOUS QUITTEZ LE SOL ET QUE VOUS CHASSEZ À PARTIR D'UN MIRADOR! TOUTE CHUTE PEUT ENGENDRER DE SÉRIEUSES BLESSURES OU LA MORT! L'UTILISATION D'UN HARNAIS DE CORPS COMPLET AVEC SYSTÈME D'ARRÊT DE CHUTE EST REQUIS LORSQUE VOUS UTILISEZ UN MIRADOR. SI VOUS N'AVEZ PAS DE HCCSAC, CHASSEZ À PARTIR DU SOL!
- VOUS DEVEZ UTILISER UN HARNAIS DE CORPS COMPLET AVEC SYSTÈME D'ARRÊT DE CHUTE (HCCSAC) AVEC CE PRODUIT. LE HCCSAC DOIT ÊTRE UTILISÉ ET DOIT ÊTRE ATTACHÉ À L'ARBRE AVANT D'AVOIR ACCÈS À LA PLATEFORME DU MIRADOR ET IL DOIT ÊTRE PORTÉ ET ATTACHÉ À L'ARBRE EN TOUT TEMPS AVEC L'UTILISATION D'UN MIRADOR ET CE JUSQU'À VOTRE RETOUR EN SÉCURITÉ AU SOL. LISEZ ET SUIVEZ TOUTES LES INSTRUCTIONS QUI VOUS ONT ÉTÉ FOURNIES AVEC VOTRE HCCSAC.
- N'UTILISEZ PAS CE PRODUIT SI VOUS NE COMPRENEZ PAS SON UTILISATION SÉCURITAIRE ET CORRECTE. LISEZ ET SUIVEZ TOUTES LES INSTRUCTIONS ET AVERTISSEMENTS AVANT CHAQUE UTILISATION!
- VOUS DEVEZ TOUJOURS VÉRIFIER LE MIRADOR ET LE HCCSAC POUR TOUT DOMMAGE OU USURE AVANT CHAQUE UTILISATION! SI VOUS REMARQUEZ DES DOMMAGES OU DE L'USURE OU SI L'ÉTIQUETTE INDIQUE UNE DATE D'EXPIRATION EXPIRÉE, ARRÊTEZ L'UTILISATION IMMÉDIATEMENT ET CHASSEZ À PARTIR DU SOL.
- PORTEZ TOUJOURS UN HCCSAC QUI RÉPOND RIGOREUSEMENT AUX STANDARDS DE L'INDUSTRIE TELS QUE RECONNUS PAR LE TMA. PORTEZ UN HCCSAC À TOUTES LES FOIS QUE VOUS QUITTEZ LE SOL, EN MONTANT ET EN DESCENDANT. LES COURROIES À UNE BRETELLE ET LES HARNAIS POUR LE TORSE NE SONT PLUS PERMIS ET NE DEVRAIENT PAS ÊTRE UTILISÉS! NE PAS UTILISER UN HCCSAC PEUT ENTRAÎNER DE SÉRIEUSES BLESSURES OU LA MORT!
- LA LONGUEUR DE LA COURROIE D'ANCRAGE DU HARNAIS DEVRAIT ÊTRE RÉDUITE AU MINIMUM EN TOUT TEMPS. ELLE DEVRAIT ÊTRE AJUSTÉE POUR QU'ELLE SOIT AU DESSUS DE LA TÊTE SANS EXCÉDENT DANS LA POSITION ASSISE ET UN MINIMUM DE JEU DEVRAIT ÊTRE DISPONIBLE LORS DE L'ASCENSION. NE PAS SUIVRE CES INSTRUCTIONS POURRAIT ENGENDRER UNE SUSPENSION SANS POSSIBILITÉ DE RÉCUPÉRATION VERS LE MIRADOR. SOYEZ VIGILANT EN CE QUI A TRAIT AUX RISQUES RELIÉS À UNE SUSPENSION DANS UN HCCSAC ET AU FAIT QU'UNE SUSPENSION PROLONGÉE DANS UN HARNAIS PEUT ÊTRE MORTELLE.
- VEUILLEZ TOUJOURS INFORMER UNE TIÈRCE PERSONNE DE VOTRE EMPLACEMENT DE CHASSE EN CAS D'URGENCE. SI PERSONNE N'EST AU COURANT DE VOTRE EMPLACEMENT DE CHASSE ET QUE LA COMMUNICATION EST INFRACTUEUSE, VOUS DEVEZ AVOIR UN PLAN PERSONNEL POUR RÉCUPÉRER OU VOUS LIBÉRER AVANT L'ASCENSION DANS L'ARBRE. UNE SUSPENSION PROLONGÉE DANS UN HARNAIS PEUT ÊTRE MORTELLE. IL EST IMPORTANT DE FAIRE DES EXERCICES AVEC LES JAMBES EN POUSSANT SUR L'ARBRE OU EN FAISANT D'AUTRES GENRES D'EXERCICES AVEC LES JAMBES POUR ÉVITER L'ACCUMULATION DE SANG LORS D'UNE SUSPENSION. LES CHASSEURS POSSÉDANT DES CONDITIONS PHYSIQUES DIFFÉRENTES AURONT BESOIN DE PLANS DIFFÉRENTS POUR RÉCUPÉRER OU SE LIBÉRER ET AINSI ÉVITER LES EFFETS D'UNE SUSPENSION PROLONGÉE. AYEZ UN PLAN PERSONNEL ET PRATIQUEZ-LE EN PRÉSENCE D'UN ADULTE RESPONSABLE AVANT DE QUITTER LE SOL. AUCUN PLAN DE RÉCUPÉRATION OU DE LIBÉRATION NE PEUT FONCTIONNER POUR TOUS LES CHASSEURS, POUR TOUT TYPE D'ARBRE ET DANS TOUTES LES CIRCONSTANCES. SEUL VOUS POUVEZ DÉTERMINER LE MEILLEUR PLAN POUR VOTRE SITUATION ET VOUS DEVEZ AVOIR CE PLAN AVANT DE QUITTER LE SOL. CHASSEZ À PARTIR DU SOL SI VOUS N'AVEZ PAS LA POSSIBILITÉ DE RÉCUPÉRER OU DE VOUS LIBÉRER D'UNE SUSPENSION.
- SI VOUS AVEZ DES QUESTIONS OU DES INQUIÉTUDES QUANT AUX INSTRUCTIONS, AVERTISSEMENTS OU L'UTILISATION CORRECTE "ARRÊTEZ" ET CONTACTEZ LE MANUFACTURIER. N'UTILISEZ PAS CE PRODUIT JUSQU'À CE QUE VOUS COMPRENIEZ ENTIÈREMENT SON UTILISATION SÉCURITAIRE ET CORRECTE. GARDEZ TOUS LES AVERTISSEMENTS, INSTRUCTIONS ET DVD POUR UNE UTILISATION ULTÉRIEURE SI NÉCESSAIRE, POUR TOUTE PERSONNE QUI EMPRUNTERA VOTRE MIRADOR/HCCSAC OU POUR TRANSMETTRE À QUICONQUE ACHETERAIT CES PRODUITS. UTILISEZ TOUS LES DISPOSITIFS DE SÉCURITÉ FOURNIS AVEC LE MIRADOR ET LE HCCSAC.
- N'UTILISEZ JAMAIS LE HCCSAC OU LE MIRADOR SI VOUS ÊTES MALADE, SI VOUS AVEZ DES NAUSÉES OU DES ÉTOURDISSEMENTS OU SI VOUS AVEZ UNE CONDITION MÉDICALE QUI POURRAIT VOUS CAUSER DES ENNUIS, TELS UNE MALADIE DU COEUR, DES ARTICULATIONS QUI BLOQUENT, DES VERTÈBRES QUI SE FUSIONNENT OU SI VOUS ÊTES FATIGUÉ.
- N'UTILISEZ JAMAIS CE PRODUIT OU LE HCCSAC SI VOUS ÊTES SOUS L'INFLUENCE DE DROGUES, D'ALCOOL, OU D'UNE PRESCRIPTION POUR MÉDICAMENT. CECI INCLUT PLUSIEURS TYPES DE MÉDICAMENTS POUR LE RHUME ET LA GRIPPE ACHETÉS AU COMPTOIR D'UNE PHARMACIE. AVANT D'UTILISER CE PRODUIT, VEUILLEZ TOUJOURS CONSULTER VOTRE MÉDECIN AU SUJET DES MÉDICAMENTS SOUS ORDONNANCE, DES MÉDICAMENTS ACHETÉS AU COMPTOIR AINSI QU'AU SUJET DE VOS CAPACITÉS PHYSIQUES SI VOUS UTILISEZ TOUT TYPE DE MÉDICAMENT.
- N'UTILISEZ PAS CE PRODUIT SI VOUS N'AVEZ PAS UNE BONNE FORME PHYSIQUE SANS RESTRICTIONS ET QUE VOUS ÊTES BIEN REPOSÉ. VEUILLEZ TOUJOURS CONSULTER UN MÉDECIN AVANT L'UTILISATION DE CE PRODUIT AFIN D'ASSURER L'UTILISATION SÉCURITAIRE DE CE PRODUIT.
- N'UTILISEZ PAS CE PRODUIT SI VOUS AVEZ UNE HISTORIQUE DE MALADIE DU COEUR OU D'UNE MALADIE PULMONAIRE SANS CONSULTER VOTRE MÉDECIN AFIN DE L'UTILISER DE FAÇON SÉCURITAIRE ET CORRECTE.
- N'UTILISEZ JAMAIS LE MIRADOR OU LE HCCSAC PAR MAUVAIS TEMPS, PAR EXEMPLE S'IL PLEUT, S'IL Y A DES ÉCLAIRS, DES TEMPÊTES DE VENT, DE LA NEIGE, DE LA GRÊLE, DE LA NEIGE FONDUE OU DES CONDITIONS GLACÉES. SI CES CONDITIONS SONT PRÉSENTES, DESCENDEZ DU MIRADOR ET METTEZ FIN À VOTRE CHASSE. SI LE MAUVAIS TEMPS EST IMMINENT, DESCENDEZ DU MIRADOR OU NE MONTEZ DANS AUCUN MIRADOR.
- NE SOYEZ JAMAIS PRESSÉ POUR L'INSTALLATION, L'UTILISATION OU L'ENLÈVEMENT DE CE PRODUIT. L'EMPRESSEMENT PEUT CAUSER DES ACCIDENTS PROVOCANT DE SÉRIEUSES BLESSURES OU LA MORT!

- N'UTILISEZ JAMAIS UN MIRADOR SUR UN ARBRE MORT, UN ARBRE PENCHÉ OU MALADE, UN ARBRE AVEC UNE ÉCORCE QUI SE DÉTACHE, UN POTEAU D'UTILITÉ PUBLIQUE OU SUR DES ARBRES QUI ONT DES OBSTRUCTIONS (TELS QUE DES NOEUDS OU DES BRANCHES) QUI AURONT POUR EFFET DE LIMITER L'UTILISATION DU MIRADOR! NE VOUS FIEZ JAMAIS À UNE BRANCHE D'ARBRE À TITRE DE SUPPORT OU DE MARCHÉ! N'UTILISEZ JAMAIS DES ARBRES QUI ONT DES OBSTRUCTIONS QUI AURAIENT POUR EFFET DE LIMITER L'UTILISATION DU MIRADOR OU DE CAUSER DE L'INSTABILITÉ.
- NE BONDISSEZ OU NE SAUTEZ JAMAIS SUR LA PLATEFORME POUR LES PIEDS OU SUR LA PLATEFORME DU SIÈGE LORSQUE VOUS ESSAYEZ D'ATTACHER LE MIRADOR À L'ARBRE OU POUR TOUTE AUTRE RAISON. CECI POURRAIT ENDOMMAGER LE MIRADOR ET POURRAIT CAUSER UNE SURCHARGE DE POIDS ET ENGENDRER DE SÉRIEUSES BLESSURES OU LA MORT!!
- MONTEZ TOUJOURS UN ARC, UN SAC À DOS, UNE ARME À FEU OU TOUT AUTRE ÉQUIPEMENT AU MOYEN D'UNE CORDE OU D'UN TREUIL SEULEMENT APRÈS VOTRE ARRIVÉE SÉCURITAIRE SUR LE MIRADOR. LES ARMES À FEU DOIVENT ÊTRE MONTÉES DÉCHARGÉES AVEC LA CHAMBRE OUVERTE ET LE CANON POINTANT VERS LE SOL!
- LE CÂBLE DE LA PLATEFORME POUR LES PIEDS OU POUR LA PLATEFORME DU SIÈGE NE DEVRAIT, SOUS AUCUN PRÉTEXTE, ÊTRE DESSERÉ POUR EFFECTUER DES AJUSTEMENTS LORSQUE QUE VOUS ÊTES AU-DESSUS DU SOL!! TOUS LES AJUSTEMENTS DOIVENT ÊTRE FAITS AU NIVEAU DU SOL.
- NE MODIFIEZ JAMAIS VOTRE MIRADOR EN FAISANT DES RÉPARATIONS, EN REMPLAÇANT DES PIÈCES, EN MODIFIANT, AJOUTANT OU EN Y ATTACHANT DES PIÈCES SAUF SI LE MANUFACTURIER LE RECOMMANDE!
- PRATIQUEZ L'INSTALLATION, L'AJUSTEMENT ET L'UTILISATION DE VOTRE MIRADOR AU NIVEAU DU SOL AVANT L'UTILISATION À UN NIVEAU ÉLEVÉ!
- NE VOUS PENCHEZ JAMAIS PAR-DESSUS LES CÔTÉS DE VOTRE MIRADOR POUR AUCUNE RAISON ET EN TOUT TEMPS.
- NE DORMEZ JAMAIS DANS LE MIRADOR. LE SOMMEIL POURRAIT ENTRAÎNER UNE CHUTE ET POURRAIT ENGENDRER DE SÉRIEUSES BLESSURES OU LA MORT!
- NE TAILLEZ PAS OU NE CASSEZ PAS LES BRANCHES D'UN ARBRE LORSQUE VOUS ÊTES SUR OU DANS UN MIRADOR DANS UNE POSITION ÉLEVÉE. TOUT ÉMONDAGE DOIT ÊTRE FAIT À PARTIR DU SOL!! UN HCCSAC EST REQUIS EN TOUT TEMPS LORS DE L'UTILISATION D'UN MIRADOR DANS UNE POSITION SURÉLEVÉE.
- NE LAISSEZ PAS CE PRODUIT DANS L'ARBRE POUR UNE PÉRIODE EXCÉDANT DEUX (2) SEMAINES À LA FOIS. LA TEMPÉRATURE, LES ANIMAUX, LA CROISSANCE DE L'ARBRE, LES VANDALES ET/OU AUTRES CONDITIONS ENVIRONNEMENTALES POURRAIENT ENDOMMAGER LE PRODUIT ET SON INTÉGRITÉ. N'UTILISEZ JAMAIS UN MIRADOR QUI A ÉTÉ LAISSÉ DANS UN ARBRE POUR PLUS DE DEUX SEMAINES. SI VOUS UTILISEZ LE MIRADOR APPARTENANT À UNE AUTRE PERSONNE, RENSEIGNEZ-VOUS AU SUJET DE LA PÉRIODE DURANT LAQUELLE LE MIRADOR EST ATTACHÉ À L'ARBRE AVANT SON UTILISATION!! SI CETTE INFORMATION EST INCONNUE, CHASSEZ À PARTIR DU SOL!!
- VEUILLEZ TOUJOURS VÉRIFIER VOTRE MIRADOR SUMMIT AVANT CHAQUE UTILISATION AINSI QUE SES COMPOSANTES ET SES HARNAIS POUR DÉCELER DES FISSURES, DES DÉCHIRURES, DE L'USURE DES CÂBLES, DE L'ABRASION, DE LA CORROSION, DES RUPTURES, DES BOSSES OU AUTRES DOMMAGES QUI PEUVENT SURVENIR DURANT LE TRANSPORT, L'ENTREPOSAGE OU L'UTILISATION DE CELUI-CI. N'UTILISEZ PAS LE MIRADOR SI VOUS NOTEZ DES DOMMAGES! CONTACTEZ LE SERVICE À LA CLIENTÈLE POUR EFFECTUER LES RÉPARATIONS APPROPRIÉES OU POUR DES RENSEIGNEMENTS AU SUJET DE LA PROCÉDURE DE RÉPARATIONS / REMPLACEMENT!
- TOUTES LES INSTRUCTIONS ÉCRITES OU PAR VIDÉO AINSI QUE LES AVERTISSEMENTS, LES COURROIES ET LE HARNAIS DE CORPS COMPLET AVEC UN SYSTÈME D'ARRÊT DE CHUTE DOIVENT ÊTRE ENTREPOSÉS DANS UN ENDROIT SÉCURITAIRE, FRAIS ET SEC. TOUTES LES VIDÉOS ET LES INSTRUCTIONS ÉCRITES AINSI QUE LES AVERTISSEMENTS DOIVENT ÊTRE REVUS À CHAQUE ANNÉE. IL INCOMBE À CHAQUE PROPRIÉTAIRE DE MIRADOR DE FOURNIR À QUICONQUE EMPRUNTE OU ACHÈTE LE MIRADOR LES AVERTISSEMENTS ET INSTRUCTIONS DU MIRADOR. AUCUN MIRADOR N'EST COMPLET SANS UN HARNAIS DE CORPS COMPLET AVEC UN SYSTÈME D'ARRÊT DE CHUTE ET NE DEVRAIT JAMAIS ÊTRE UTILISÉ SANS HCCSAC AU-DESSUS DU SOL.
- LES TUBES PEUVENT SE REMPLIR D'EAU, GELER ET PEUVENT SE BRISER OU ÉCLATER SI VOUS LAISSEZ VOTRE MIRADOR À L'EXTÉRIEUR. UNE VÉRIFICATION DU MIRADOR EST REQUISE AVANT CHAQUE UTILISATION!! TOUTES PARTIES CONTENANT DES TUBES QUI ONT UN ÉTAT DÉFORMÉ OU QUI ONT ÉCLATÉ À CAUSE DU GEL NE SONT PAS COUVERTES PAR LA GARANTIE ET SON UTILISATION DEVRAIT ÊTRE ARRÊTÉE IMMÉDIATEMENT! NE PAS SUIVRE CES INSTRUCTIONS PEUT ENGENDRER DE SÉRIEUSES BLESSURES OU LA MORT!! LE PROPRIÉTAIRE DOIT ASSUMER LES COÛTS DES COMPOSANTES DE REMPLACEMENT.

1 GROSSEUR D'ARBRE/LIMITE DE POIDS

Grosseur d'arbre minimum et maximum pour le mirador: 20-50 cm de diamètre

Limite de poids (comprend le poids du chasseur et de l'équipement transporté sur le mirador)

NE DÉPASSER PAS CETTE LIMITE!

Évalué à 136 KG:

- SU81120 - Viper SD
- SU81117 - Razor SD
- SU81124 - Mini Viper SD
- SU81543 - Viper SD Country
- SU81541 - Viper XXL
- SU81115 - OpenShot SD
(PARTIE FRONTALE OUVERTE)
- SU81123 - Cobra SD
(PARTIE FRONTALE OUVERTE)

Évalué à 159 KG:

- SU81119 - Goliath SD
- SU81118 - Titan SD
- SU81116 - 180 Max SD

2 LES ÉTIQUETTES INDIQUANT LES AVERTISSEMENTS (POUR RÉFÉRENCE SEULEMENT)

⚠ AVERTISSEMENT

N'ENLEVEZ PAS LES ÉTIQUETTES INDIQUANT LES AVERTISSEMENTS OU LES ÉTIQUETTES INDIQUANT LES COMPOSANTES DES PRODUITS SUR LE MIRADOR!

ÉTIQUETTE D'AVERTISSEMENT POUR LE SIÈGE

© SUMMIT TREESTANDS, LLC 2016

⚠ AVERTISSEMENT NE PAS LIRE, COMPRENDRE ET SUIVRE TOUTES LES INSTRUCTIONS ÉCRITES ET PAR VIDÉO DU MANUFACTURIER AINSI QUE LES AVERTISSEMENTS AVANT L'UTILISATION POURRAIT ENGENDRER DES BLESSURES SÉRIEUSES OU LA MORT!!

LISTE DE VÉRIFICATION OBLIGATOIRE POUR LE MIRADOR VÉRIFIEZ CHAQUE ITEM AVANT L'UTILISATION!

- ✓ Lisez, surveillez, suivez TOUTES les instructions et avertissements avant chaque utilisation.
- ✓ Vérifiez le mirador et les courroies avant chaque utilisation. Vérifiez le mirador pour toute usure excessive, déformation, corrosion ou autres dommages, ainsi que toutes les courroies pour effilochages, déchirures, fissures, coupures, usure excessive ou pour toute autre forme de dommage. Cessez l'utilisation IMMÉDIATEMENT si vous remarquez ces dommages.
- ✓ Examinez l'arbre pour vérifier son adaptabilité ainsi que les restrictions reliées à sa grosseur.
- ✓ ASSUREZ-VOUS QUE LES PLATEFORMES DU HAUT ET DU BAS SONT ATTACHÉES ENSEMBLES!
- ✓ L'utilisation d'un harnais complet avec système d'arrêt de chute (HCSAC) est requis en tout temps lors de l'utilisation de ce produit. Le harnais doit être attaché correctement à l'arbre tel que décrit dans les instructions à partir du moment où vous quittez le sol jusqu'au retour vers celui-ci. Si des pièces du HCSAC sont manquantes ou ne sont pas utilisées adéquatement, CHASSEZ À PARTIR DU SOL! L'utilisation inadéquate en tout temps du HCSAC lorsque vous quittez le sol peut engendrer des blessures sérieuses ou la mort.
- ✓ N'UTILISEZ PAS ce produit jusqu'à ce que vous compreniez son utilisation sécuritaire et correcte. Utilisez ce produit avec une extrême prudence. Une chute peut survenir en tout temps à partir du moment où vous quittez le sol. Consultez votre médecin avant l'utilisation du produit.
- ✓ RESPECTEZ LA LIMITE MAXIMALE DE POIDS (VOIR LA TABLE)
- ✓ Ce produit doit être utilisé par une seule personne.
- ✓ Assurez-vous que tous les étriers de montage sont placés au bon endroit tel que spécifié dans les instructions de sorte que les deux pieds sont fermement placés sur les lattes de la plateforme. Évitez de placer un excès de poids près de l'arbre. Ceci pourrait réduire la capacité du mirador de s'attacher à l'arbre et entraîner une chute.

136 KGS.

- RAZOR*
- SENTRY*
- BUSHMASTER*
- MINI VIPER*
- VIPER*
- OPENSOT*
- COBRA*
- EXPLORER*
- RAPTOR*

LES LIMITES DE POIDS INDIQUÉES CI-APRÈS SONT DES LIMITES MAXIMALES. CECI INCLUS L'UTILISATEUR AINSI QUE TOUT L'ÉQUIPEMENT TRANSPORTÉ SUR LE MIRADOR.

Remplacez le coussin du siège à tous les deux (2) ans ou plutôt si il se décolore, s'effiloche, se déchire, se coupe ou pour tout autre dommage.

159 KGS.

- TITAN*
- GOLIATH*
- 180 MAX*

* COMPREND TOUS LES MODÈLES | TABLE DES LIMITES DE POIDS

Summit Treestands, LLC
715 Summit Dr, Decatur AL 35601
Phone 800-353-0634
www.summitstands.com

Manufacturé en 2016

COURROIE VERTE AVEC TOURNIQUET

- Vérifiez toujours cette courroie pour effilochages, déchirures, fissures, coupures, corrosion, usure excessive ou pour toute autre forme de dommage avant chaque utilisation!! CESSEZ l'utilisation si vous remarquez ces dommages.
- Cette courroie est utilisée EXCLUSIVEMENT avec des miradors Summit tel que présentés dans le manuel d'instruction! N'UTILISEZ PAS ce produit dans tout autre but.
- Un harnais complet avec système d'arrêt de chute (HCSAC) est requis lors de l'installation, de l'enlèvement ou l'utilisation de cette courroie avec un mirador Summit. Lisez et suivez les instructions du manufacturier pour une utilisation sécuritaire. NE LAISSEZ PAS CE PRODUIT DANS L'ARBRE POUR PLUS DE DEUX SEMAINES À LA FOIS. LA TEMPÉRATURE, LES ANIMAUX, LA CROISSANCE DE L'ARBRE, LE VANDALISME ET/OU AUTRES CONDITIONS ENVIRONNEMENTALES PEUVENT ENDOMMAGER LE PRODUIT ET SON INTÉGRITÉ. NE JAMAIS UTILISER UN MIRADOR QUI A ÉTÉ LAISSÉ DANS UN ARBRE POUR PLUS DE DEUX SEMAINES. VÉRIFIEZ TOUJOURS LE MIRADOR ET CES COMPOSANTES MINUTIEUSEMENT AVANT CHAQUE UTILISATION. ENTREPOSEZ LE PRODUIT DANS UN ENVIRONNEMENT SEC.

2016

2016

⚠ AVERTISSEMENT NE PAS LIRE, COMPRENDRE ET SUIVRE TOUTES LES INSTRUCTIONS ÉCRITES ET PAR VIDÉO DU MANUFACTURIER AINSI QUE LES AVERTISSEMENTS AVANT L'UTILISATION POURRAIT ENGENDRER DES BLESSURES SÉRIEUSES OU LA MORT!!

• Ce produit doit être jeté un (1) an après la date du manufacturier telle qu'indiquée. Si vous ne jetez pas cette courroie selon les directives, de sérieuses blessures ou la mort peuvent survenir. Des courroies de remplacement peuvent être achetées à l'adresse suivante: www.summitstands.com.

MANUFACTURE EN:

Mois: 2016

FABRIQUÉ AUX CHINE

3

LISTE DES PIÈCES

CONTENU DE LA BÔITE

VOTRE BÔITE CONTIENT LES ITEMS SUIVANTS:

- PLATE-FORME (ASSEMBLÉE)
- INCLUS DES ÉTRIERS RAPIDCLIMB, COURROIE DE SAC À DOS, CORDE D'ATTACHE
- SIÈGE DU GRIMPEUR (ASSEMBLÉ)
- INCLUS LES COUSSINETS D'APPUI-BRAS, COURROIE TOURNIQUET VERTE
- SIÈGE – STYLE ET CAMOUFLAGE PEUVENT VARIER
- CÂBLES POUR GRIMPER (PAIRE)
- SAC D'ACCESSOIRES

CONTENU DE LA POCLETTE DES ACCESSOIRES

PN	DESCRIPTION	QUANTITÉ
SU18195	HARNAIS DE CORPS COMPLET AVEC SYSTÈME D'ARRÊT DE CHUTE	1
SU18007	CARTE DE GARANTIE	1
SU10915	DÉCALQUE SUMMIT	1
18192-16	INSTRUCTIONS ÉCRITES POUR HARNAIS	1
18191-16	DVD DE SÉCURITÉ ET D'INSTRUCTIONS	1

Toutes les images sont des représentations visuelles. Tous les tissus, la peinture et les accessoires peuvent changés en tout temps. Le poids net des produits est approximatif.

VIPER (TOUS LES MODÈLES), GOLIATH SD, TITAN SD, 180 MAX SD, EXPLORER SD

VIPER ILLUSTRÉ

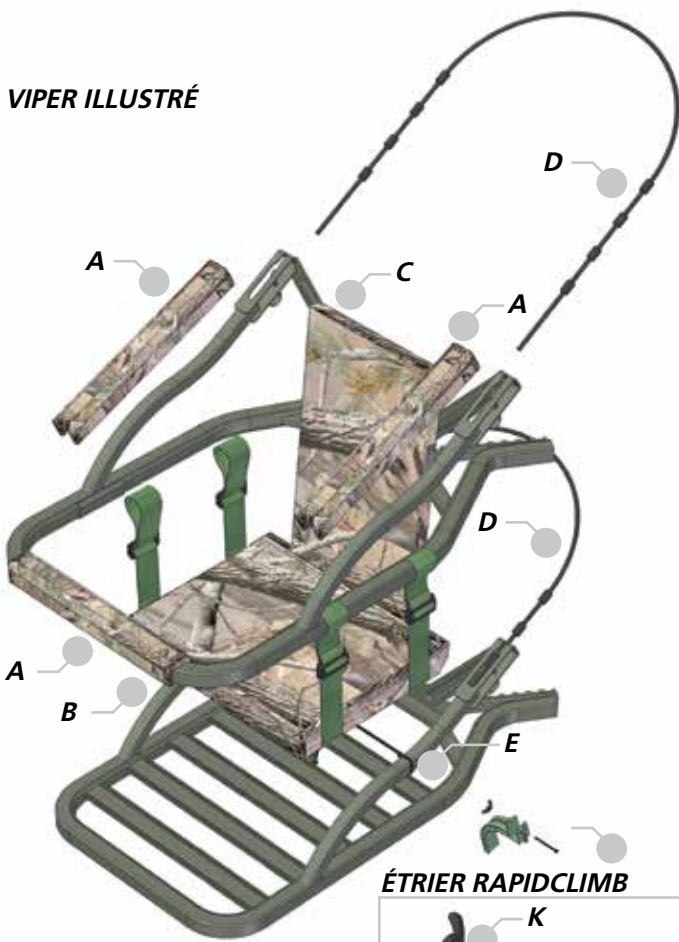

ÉTRIER RAPIDCLIMB

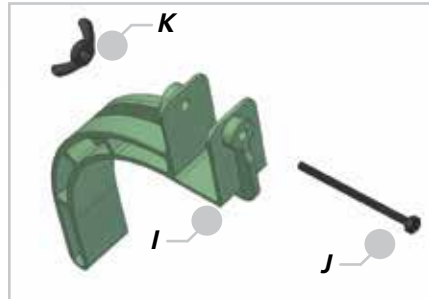

NUMÉROS DE PIÈCE

PN	DESCRIPTION	QUANTITÉ
SU10996	A. 40CM COUSSINETS D'APPUI-BRAS CAMO 3 (LE 180 MAX UTILISE UN COUSSINET D'APPUI-BRAS DE 1.8M PN SU70226)	1
VARIE	C. SIÈGE CAMO	1
SU30700	D. CÂBLES POUR GRIMPER	2
SU30341	E. ÉLASTIQUE D'ÉTRIER AVEC CROCHET	1
SU22556	F. COURROIE DE SAC À DOS	1
SU20557	G. CORDE D'ATTACHE	1
SU30285	H. COURROIE TOURNIQUET VERTE	1
SU10534	I. ÉTRIER RAPIDCLIMB	2
SU10621	J. BOULON DE L'ÉTRIER	2
SU10623	K. ÉCROU À OREILLE D'ÉTRIER	2

COURROIE DE SAC À DOS



NUMÉROS DE PIÈCE

PN	DESCRIPTION	QUANTITÉ
SU10996	A. 40CM COUSSINETS D'APPUI-BRAS CAMO	2
VARIE	C. SIÈGE CAMO	1
SU30700	D. CÂBLES POUR GRIMPER	2
SU30341	E. ÉLASTIQUE D'ÉTRIER AVEC CROCHET	1
SU22556	F. COURROIE DE SAC À DOS	1
SU20557	G. CORDE D'ATTACHE	1
SU30285	H. COURROIE TOURNIQUET VERTE	1
SU10534	I. ÉTRIER RAPIDCLIMB	2
SU10621	J. BOULON DE L'ÉTRIER	2
SU10623	K. ÉCROU À OREILLE D'ÉTRIER	2

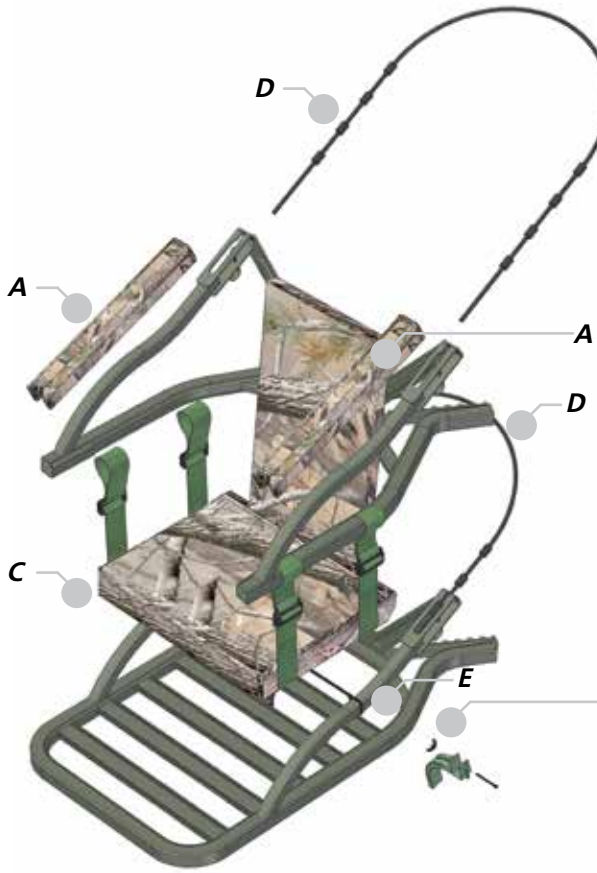

ÉTRIER RAPIDCLIMB

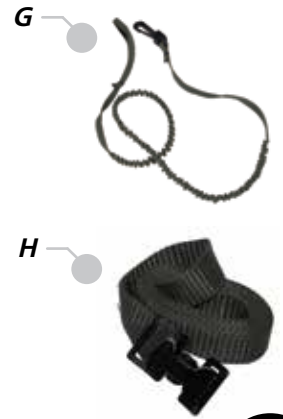
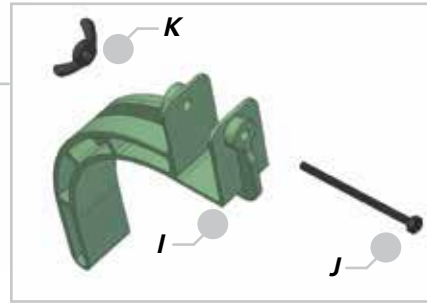

COURROIE DE SAC À DOS

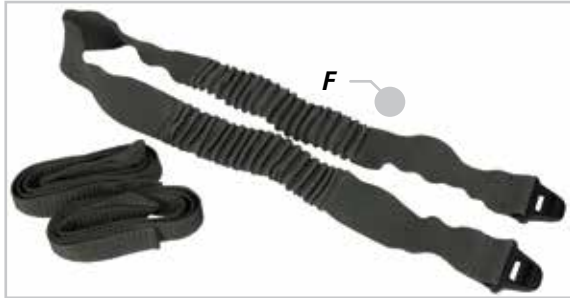

NUMÉROS DE PIÈCE

PN	DESCRIPTION	QUANTITÉ
VARIE	C. SIÈGE CAMO	1
SU30700	D. CÂBLES POUR GRIMPER	2
SU30341	E. ÉLASTIQUE D'ÉTRIER AVEC CROCHET	1
SU22556	F. COURROIE DE SAC À DOS	1
SU20557	G. CORDE D'ATTACHE	1
SU30285	H. COURROIE TOURNIQUET VERTE	1
SU10534	I. ÉTRIER RAPIDCLIMB	2
SU10621	J. BOULON DE L'ÉTRIER	2
SU10623	K. ÉCROU À OREILLE D'ÉTRIER	2

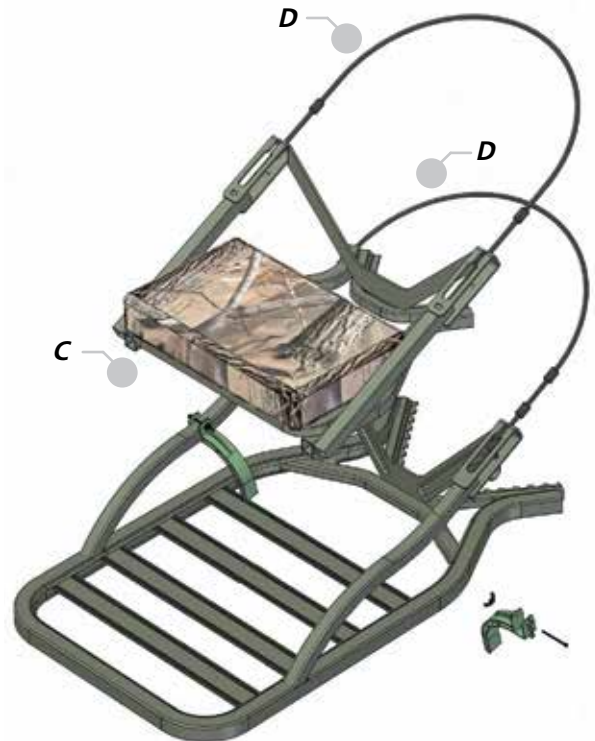

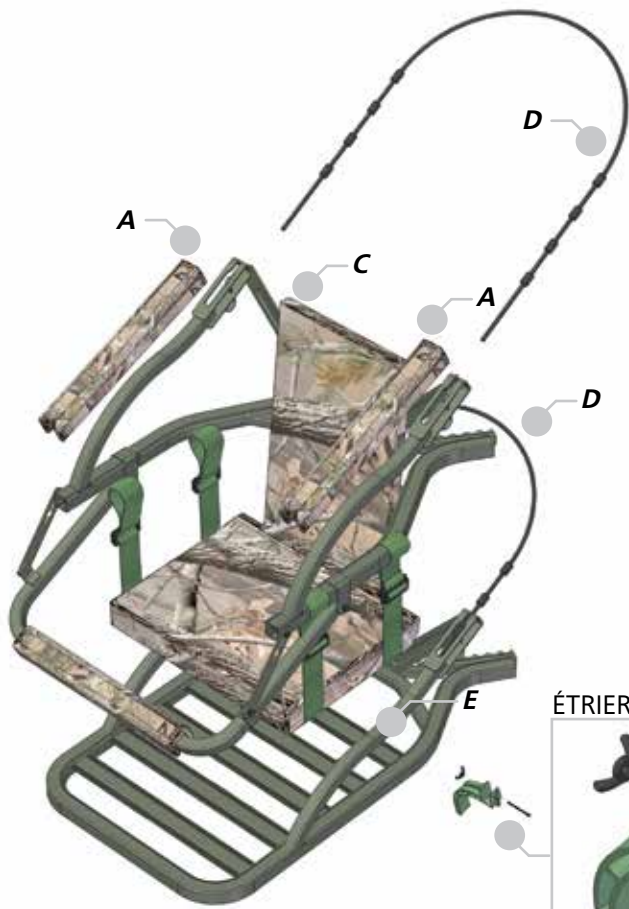

NUMÉROS DE PIÈCE

PN	DESCRIPTION	QUANTITÉ
SU10996	A. 40CM COUSSINNETS D'APPUI-BRAS CAMO	3
VARIE	C. SIÈGE CAMO	1
SU30700	D. CÂBLES POUR GRIMPER	2
SU30341	E. ÉLASTIQUE D'ÉTRIER AVEC CROCHET	1
SU22556	F. COURROIE DE SAC À DOS	1
SU20557	G. CORDE D'ATTACHE	1
SU30285	H. COURROIE TOURNIQUET VERTE	1
SU10534	I. ÉTRIER RAPIDCLIMB	2
SU10621	J. BOULON DE L'ÉTRIER	2
SU10623	K. ÉCROU À OREILLE D'ÉTRIER	2

COURROIE DE SAC À DOS

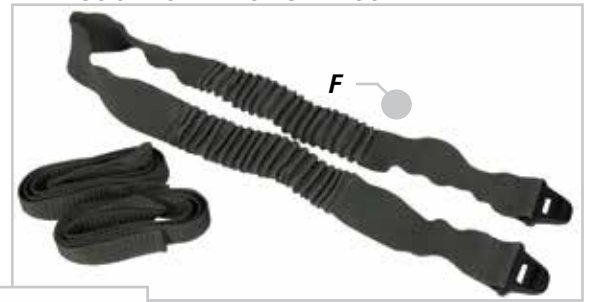

ÉTRIER RAPIDCLIMB

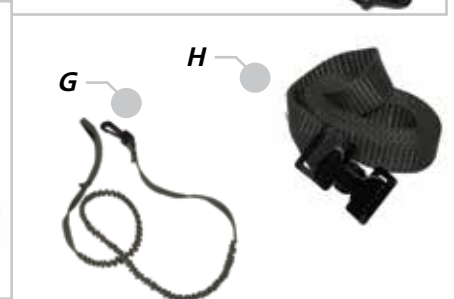
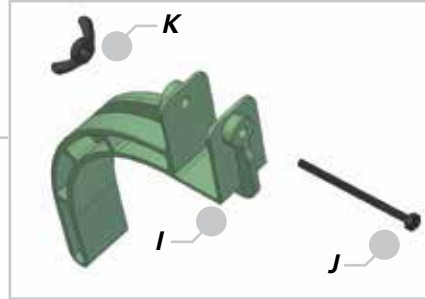

4

INSTALLATION (TOUS LES MODÈLES)

SIÈGE

Votre siège sera expédié séparément dans la boîte. Les courroies et les boucles sont attachées et bouclées à la manufacture dans le bas du siège. Débouchez avant de procéder.

1. Positionnez le siège à l'intérieur du cadre du siège du grimpeur.
2. Enroulez la sangle du siège par-dessus le cadre à partir de l'intérieur vers l'extérieur tel qu'illustré à la **figure 1**.
3. Tournez la glissière 3-barres légèrement de côté et poussez la à travers la boucle de métal en "D" qui est cousue au bout de la sangle (**figure 2**).



180 MAX / ULTIMATE VIPER

Sur les miradors 180 MAX et Ultimate Viper, le siège périphérique possède trois sangles additionnelles. Elles s'attachent sur le périmètre du cadre et au montant droit pour conserver le siège dans la position appropriée.

⚠ AVERTISSEMENT

Remplacez tous les coussins des sièges à tous les deux (2) ans ou plutôt si vous notez des dommages ou de l'usure.

AVIS

Le siège en mousse inclus avec le mirador est amovible pour l'entreposage. **NE LAISSEZ PAS** votre mirador à l'extérieur lorsqu'il n'est pas utilisé.

ÉTRIER RAPIDCLIMB

Ajustez les étriers au niveau du sol pour qu'ils conviennent à vos chaussures. Ceci se fait en desserrant l'écrou papillon et en glissant l'étrier vers le haut ou vers le bas du tube. Resserrez l'écrou papillon lorsque l'ajustement désiré est atteint. **N'ENLEVEZ JAMAIS** l'écrou papillon ou les étriers. **NE** glissez **JAMAIS** l'étrier à l'extérieur de la plage d'ajustement acceptable tel qu'illustré aux figures 3 et 3b.

⚠ AVERTISSEMENT

Déplacer le positionnement de vos pieds plus près de l'arbre modifie l'effet de levier requis pour ajuster la plateforme à l'arbre. La plateforme peut glisser vers le bas si vous attachez les étriers ou si vous positionnez vos pieds trop près de l'arbre ce qui pourrait engendrer de **serieuses blessures** ou la mort. Voir les figures 3 et 3b pour un positionnement correct des pieds.

3

PLAGE D'AJUSTEMENT ACCEPTABLE

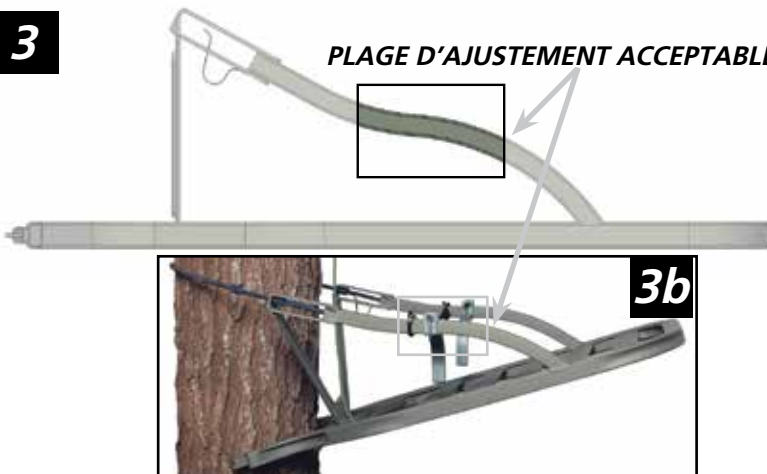

RAZOR SD UTILISATION DE LA BARRE AVANT

Si vous avez acheté le Razor SD, vous devez tout d'abord positionner la barre pour grimper de sorte que vous vous assoyez sur celle-ci pour grimper. Positionnez la barre pour grimper de sorte que la fente de trou de la serrure situé dans la glissière du support du montant ira parfaitement par-dessus l'écrou tel qu'illustré à la **figure 4**. Ensuite glissez les deux barres – en même temps – par-dessus l'écrou et complètement au travers de la fente du trou de la serrure tel qu'illustré à la **figure 5**. Maintenant tirez vers le bas sur la barre pour grimper (parce qu'elle est déjà attaché à l'arbre) pour "assoir" l'écrou sur l'arrière de la glissière du montant (**Voir figure 6**). La barre pour grimper est maintenant prête à être utilisée.



L'ATTACHEMENT À L'ARBRE

⚠ AVERTISSEMENT

Lisez, comprenez et suivez TOUS les avertissements et les instructions pour le harnais complet avec système d'arrêt de chute (HCCSAC) avant de quitter le sol!!

1. Premièrement, attachez la plateforme pour les pieds à l'arbre. Pour ce faire, tirez vers le bas et tenez le câble à ressort QuickDraw tel qu'illustré à la **figure 7**. Ceci relâchera la patte de verrouillage du câble, permettant ainsi au câble d'être poussé au-delà de la patte de verrouillage. Une fois que le câble a été poussé au-delà de la patte de verrouillage, vous pouvez relâcher la détente.

2. Poussez le câble dans le tube du mirador jusqu'à ce que l'arrêt du câble puisse être soulevé en dehors de la boucle. Le câble devrait être libre à ce moment. Vous pouvez maintenant retirer le câble du mirador.

3. Prenez une extrémité du câble autour de l'arbre et commencez à le glisser à l'intérieur du tube tel qu'illustré à la **figure 8**. Une fois que le câble glisse facilement à l'intérieur du tube (plier le câble vers le haut facilite l'insertion du câble dans le tube), vous êtes prêt à le placer dans sa position finale.

4. Tirez le câble vers l'arrière de l'arbre et appuyez-le contre l'arrière du support tel qu'illustré à la **figure 9**. Le ressort du câble QuickDraw se ferme en position derrière un des arrêts de câbles.

Vous n'avez pas à tenir la détente du QuickDraw pour barrer le câble en place.

5. Votre support de câble devrait ressembler à la **figure 10**.

6. Si nécessaire, aller de l'autre côté de l'arbre et positionner l'autre extrémité du câble en répétant les étapes de tirer le ressort du câble du QuickDraw, glissez le câble dans le tube et de s'assurer que le ressort du câble du QuickDraw est barré en position.

⚠ AVERTISSEMENT

Il est TRÈS IMPORTANT de vérifier tous les câbles pour vous assurer qu'il n'y ait pas fils corrodés, effilochés, endommagés ou brisés. **N'UTILISEZ PAS SI LES CÂBLES ONT DES FILS D'ACIER BRISÉS OU ENDOMMAGÉS.** Appelez immédiatement pour commander un remplacement si cette situation se présente.

⚠ AVERTISSEMENT

N'AJUSTEZ JAMAIS LES CÂBLES SUR LE SIÈGE OU SUR LA PLATEFORME POUR LES PIEDS EN HAUTEUR! TOUS LES AJUSTEMENTS DOIVENT ÊTRE FAITS AU NIVEAU DU SOL!!

Pour s'assurer que le mirador est nivelé à la hauteur à laquelle vous aller chasser, observez le changement de diamètre de l'arbre entre la base de l'arbre et la hauteur finale du mirador. Il est très important d'ajuster la base de la plate-forme et le siège en bas de l'arbre de sorte qu'elle sera à niveau lorsqu'elle sera à la hauteur de chasse désirée. Les arbres que l'on trouve couramment dans les marais ou les marécages ont tendance à être gonflés à la base ce qui nécessitera un plus grand angle de départ pour faire en sorte que votre mirador sera à niveau comparativement à un arbre plus fuselé.

7. Répétez les étapes 1 à 6 pour la portion du siège du grimpeur du mirador.

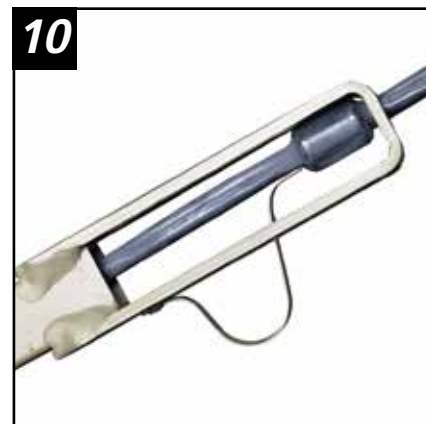
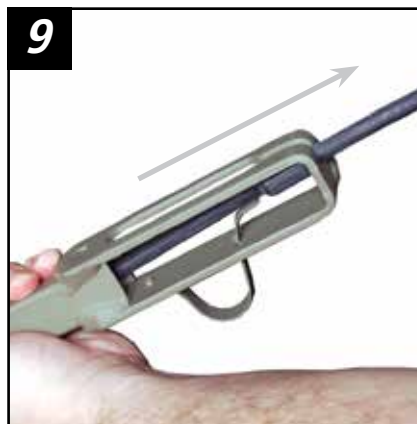
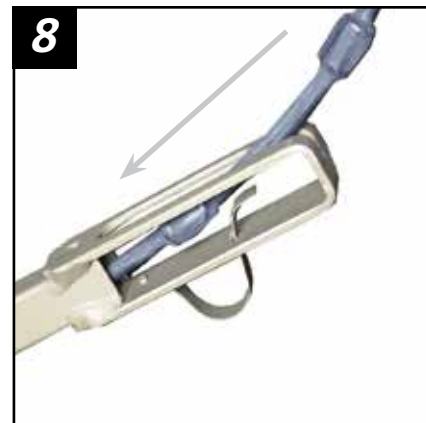

⚠ AVERTISSEMENT
Si le ressort pour le câble QuickDraw ne se verrouille pas à l'arrière de l'arrêt du câble tel qu'illustré à la **figure 11**. **N'UTILISEZ PAS LE MIRADOR** parce que le câble n'est pas attaché et ceci pourrait causer une chute et provoquer de sérieuses blessures ou la mort!!
Contactez Summit pour obtenir des mesures correctives.



AVIS

Basé sur les mesures habituelles – afin de vous assurer que la plate-forme et le siège grimpeur sont à niveau à la hauteur désirée pour la chasse, le bord avant du mirador (la partie éloignée de l'arbre) devrait être plus haut de 10 à 15 CM que le bord appuyé sur l'arbre (**voir figure 12**). Le siège grimpeur du mirador s'attache au-dessus de la plate-forme et devrait avoir le même angle que la plate-forme avant de commencer à grimper.

CORDE D'ATTACHE

⚠ AVERTISSEMENT

Avant de monter, la plateforme pour le siège et celle pour les pieds DOIVENT être attachées ensemble avec le cordon ombilical tel qu'illustré aux **figures 13 et 14**.

Le cordon ombilical inclus sert à attacher la plateforme du siège à la plateforme pour les pieds. Si vous perdez le contrôle des plateformes, celle-ci chuteront sur la longueur du cordon ombilical seulement. Ceci vous permettra de récupérer les plateformes et de les repositionner sur l'arbre.

1. Faites passer le cordon ombilical autour de la section en "Y" de la plateforme pour les pieds et pousser le bout libre au travers pour faire un nœud sanglé tel qu'illustré à la **figure 13**.
2. Tirez sur la corde et faites-la passer autour de la section en "Y" de la plateforme pour les pieds. Attachez le clip à la corde tel qu'illustré à la **figure 14**.
3. La plateforme pour les pieds devrait maintenant être attachée à la plateforme pour le siège. Pour faciliter le transport à dos de l'équipement, détachez la corde et faites-la passer autour de la section en "Y" de la plateforme pour les pieds.



⚠ PRUDENCE

NE GRIMPEZ PAS sans que la plateforme pour les pieds et la plateforme pour le siège soient des plateformes assorties. Le montage de la plateforme pour le siège est conçu pour vous aider à opérer le mirador de façon correcte. Il est conçu pour supporter jusqu'à la limite du poids prescrit de l'utilisateur et de son équipement lors de la montée. Ne dépassez **JAMAIS** la limite de poids prescrit pour votre mirador.

⚠ AVERTISSEMENT

NE BONDISSEZ OU NE SAUTEZ JAMAIS SUR LA PLATEFORME POUR LES PIEDS OU SUR LA PLATEFORME DU SIÈGE LORSQUE VOUS ESSAYEZ D'ATTACHER LE MIRADOR À L'ARBRE OU POUR TOUTE AUTRE RAISON. CECI POURRAIT ENDOMMAGER LE MIRADOR ET POURRAIT CAUSER UNE SURCHARGE DE POIDS ET ENGENDRER DE SÉRIEUSES BLESSURES OU LA MORT!!

⚠ AVERTISSEMENT

NE TRANPOSER PAS VOTRE POIDS VERS VOS ORTEILS à moins que vous soyez prêt à bouger la plateforme pour les pieds. Ceci aura comme conséquence de désengager la plateforme pour les pieds de l'arbre. **PRENEZ VOTRE TEMPS!** Utilisez des mouvements courts et contrôlés.

5 MONTER / UTILISATION / DESCENDRE (PARTIE FRONTALE FERMÉE)

GRIMPER AVEC VOTRE NOUVEAU MIRADOR

⚠ AVERTISSEMENT

Maintenant, IL EST OBLIGATOIRE ET REQUIS que vous attachiez votre HCCSAC à l'arbre et que vous restiez connecté en tout temps après avoir quitté le sol.

Avant de monter, vous devez TOUJOURS vous référer aux instructions écrites et aux vidéos du HCCSAC pour une utilisation correcte et sécuritaire de votre HCCSAC.

1. Tout en suivant les instructions pour le HCCSAC, attachez le harnais sanglé à la courroie sanglée. Faites passer la courroie autour de l'arbre et attachez-la. **Voir la figure 15.**
2. Vos étriers RapidClimb ainsi que les cordons élastiques pour le talon devraient déjà être attachés à votre mirador. Pour utiliser, reculez votre talon sur le cordon élastique (**figure 16**), puis glissez simplement votre botte dans l'étrier RapidClimb. Assurez-vous que votre botte est en toute sécurité en dessous de l'étrier tel qu'illustré à la **figure 17.**
3. Sur tous les modèles sauf le 180 Max, accrochez le cordon élastique noir autour du siège tel qu'illustré à la **figure 18**, pour le garder en toute sécurité lorsque vous grimpez.
4. Pour monter soulevez votre plateforme pour le siège jusqu'au niveau de votre taille et saisissez les deux traverses verticales très fermement tel qu'illustré à la **figure 19.**



⚠ AVERTISSEMENT

Pour le 180 Max, vous devez vous assoir sur le siège pour grimper. NE PAS s'assoir sur la barre avant pendant que vous grimpez.

BRAS DU MONTANT

BRAS DU MONTANT



GRIMPER AVEC VOTRE NOUVEAU MIRADOR (suite)

5. Votre poids étant entièrement sur la barre coussinée, **ou sur le siège du modèle 180**, désengagez la plateforme pour les pieds en la soulevant tel qu'illustré à la **figure 20**. Tirez la plateforme vers le haut et légèrement vers l'extérieur tout en pointant les orteils vers le bas. **Ceci devrait détacher la plateforme pour les pieds de l'arbre.**

6. Soulevez la plateforme pour les pieds en pliant vos genoux et en montant vos jambes. **Vous devez faire attention de ne pas accrocher le câble sur l'écorce de l'arbre ou sur les branches. Prenez votre temps! Utilisez des mouvements contrôlés.**



7. Pour réengager la plateforme pour les pieds, faites tourner celle-ci jusqu'à ce que les dents entre en contact avec le devant de l'arbre et puis faites tourner la plateforme pour les pieds vers le bas jusqu'à ce que le câble entre en contact avec le dos de l'arbre tel qu'illustré à la **figure 21**.

Les étriers RapidClimb sont situés de sorte qu'une distribution égale du poids fixera la plateforme pour les pieds à l'arbre lors de l'ascension.

8. Maintenant, transférer doucement votre poids sur la plateforme pour les pieds (afin de vous assurer que vous ne l'avez pas placée sur un nœud ou sur une branche à l'endos de l'arbre). Lorsque la plateforme est sécuritaire, relevez-vous et glissez votre harnais de sécurité sanglé plus haut sur l'arbre.

9. Lorsque la plateforme pour les pieds est en mesure de supporter votre poids, vous pouvez désengager la plateforme pour le siège et l'élever jusqu'à la hauteur de la taille tel qu'illustré à la **figure 19**. Répétez les **étapes 4-9** jusqu'à ce que vous soyez à hauteur de chasse.

NOTE: Il n'est pas nécessaire et il est déconseillé d'être plus haut que 4,57 mètres à partir du sol.



UTILISATION

⚠ AVERTISSEMENT

NE VOUS DÉTACHER JAMAIS DE VOTRE HCCSAC OU DE LA CORDE DE SÉCURITÉ À PARTIR DU MOMENT OÙ VOUS QUITTEZ LE SOL!!

⚠ AVERTISSEMENT

Placez TOUJOURS le HCCSAC de telle sorte que le montant de jeu dans la ligne de sécurité ou de la courroie pour l'arbre soit minimisé.

1. Lorsque vous serez à hauteur de chasse (**Il n'est pas nécessaire et il est déconseillé de monter plus haut que 4,57 mètres**) et que vous avez l'assurance que votre mirador est au niveau, placez votre plateforme pour le siège légèrement sous votre taille. Une position légèrement plus basse que la taille sera plus confortable, une position plus haute que la taille réduira vos mouvements lorsque vous serez debout. Assurez-vous que votre mirador ainsi que vos câbles ne sont pas positionnés sur des branches ou des nœuds et que votre mirador est attaché de façon sécuritaire à l'arbre.
2. Votre HCCSAC étant attaché au-dessus du mirador auto-grimpant, placez vos pieds, un à la fois, dans les positions sécuritaires sous les étriers RapidClimb.
3. Enroulez la courroie tourniquet verte avec boucle (fournie) (courroie de 1 po. avec boucle à ressort) autour de l'arbre puis à travers le cadre du siège tel qu'illustré à la **figure 22**. Serrez la courroie afin d'empêcher la zone dentelée de perdre contact avec l'arbre.
4. Décrochez la corde élastique qui a maintenu le dossier du siège en position pendant que vous grimpez. Positionnez le dossier en enroulant chaque extrémité de la corde élastique autour du câble pour monter et en accrochant les deux crochets ensemble tel qu'illustré à la **figure 23** ou, en l'enroulant autour de l'arbre. La corde élastique empêchera le dossier du siège de tomber vers l'avant si vous vous levez.
5. Le siège du mirador procurera un confort maximal lorsque le coussin du siège est proche de la position horizontal plutôt que d'être penché vers l'avant. La hauteur du siège peut être facilement relevée (pour la chasse à l'arc) ou abaissée (pour la chasse avec une arme à feu) en ajustant les deux boucles vers le haut ou vers le bas. **TOUS LES AJUSTEMENTS DOIVENT ÊTRE EFFECTUÉS AU NIVEAU DU SOL!!**

Les deux côtés du siège doivent être ajustés de façon égale de sorte que le siège est à niveau d'un côté à l'autre. En glissant les sangles du siège vers l'avant ou vers l'arrière sur le cadre, vous bénéficierez d'un confort additionnel.

⚠ AVERTISSEMENT

Les ajustements des courroies du siège doivent être effectués au niveau du sol.

⚠ AVERTISSEMENT

NE sautez ou ne bondissez JAMAIS sur la plateforme pour les pieds ou sur la plateforme du siège pour faire entrer les dents dans l'arbre. Ceci pourrait surcharger les composantes et pourrait causer des blessures ou la mort.



⚠ AVERTISSEMENT

Remplacez les courroies utilitaires à TOUS les ans ou avant si vous notez des dommages.

⚠ AVERTISSEMENT

NE VOUS DÉTACHER JAMAIS DE VOTRE HCCSAC OU DE LA CORDE DE SÉCURITÉ À PARTIR DU MOMENT OÙ VOUS QUITTEZ LE SOL!!

1. Attachez de nouveau votre plateforme à vos pieds. Reculez votre talon jusqu'à ce qu'il atteigne la corde élastique (**figure 24**) puis, glissez votre chaussure sous l'étrier RapidClimb. Assurez-vous que votre chaussure est sous l'étrier de façon sécuritaire tel qu'illustré à la **figure 25**.
2. Détachez la corde élastique qui tient en place le siège en mousse, puis pliez le siège vers le haut. Sécurisez l'appui pour le dos et le siège tel qu'illustré à la **figure 26**. Détachez et rangez la courroie qui retenait le siège attaché à l'arbre (**figure 27**).
3. Placez la plateforme pour le siège au niveau de vos genoux, appuyez-vous sur la barre coussinée (**ou dans le siège pour le modèle 180 SD**), et saisissez les traverses verticales comme lors de l'ascension (**voir figure 28**).
4. Tout en saisissant fermement les traverses verticales de la plateforme pour le siège, désengagez la plateforme pour les pieds en élevant et en faisant basculer vers le bas le bord le plus près de l'arbre. Vous pouvez abaisser la plateforme pour les pieds lorsqu'elle sera détachée (**voir la figure 28**). Effectuez des mouvements lents et uniformes de 25 centimètres ou moins à la fois.
5. Pour réengager, faites tourner le bord supérieur qui est le plus près de l'arbre vers le haut. Puis, mettez votre poids prudemment sur la plateforme pour les pieds.
6. Lorsque la plateforme pour les pieds sera sécurisée, relevez-vous et faites glisser votre courroie d'ancrage de votre HCCSAC vers le bas jusqu'à la hauteur de votre poitrine puis répétez les **étapes 3-6** jusqu'à ce que vous atteignez le bas de l'arbre.

**⚠ AVERTISSEMENT**

Utilisez des mouvements courts et contrôlés lors de l'ascension ou de la descente dans l'arbre. **NE VOUS PRESSEZ PAS! LE HCCSAC doit être utilisé à partir du moment où vous quittez le sol jusqu'au retour en sécurité au sol.**



28



29



6 MONTER / UTILISATION / DESCENDRE (PARTIE FRONTALE OUVERTE)

GRIMPER AVEC VOTRE NOUVEAU MIRADOR

⚠ AVERTISSEMENT

Maintenant, IL EST OBLIGATOIRE ET REQUIS que vous attachiez votre HCCSAC à l'arbre et que vous restiez connecté en tout temps après avoir quitté le sol.

Avant de monter, vous devez TOUJOURS vous référer aux instructions écrites et aux vidéos du HCCSAC pour une utilisation correcte et sécuritaire de votre HCCSAC.

1. Tout en suivant les instructions pour le HCCSAC, attachez le harnais sanglé à la courroie sanglée. Faites passer la courroie autour de l'arbre et attachez-la. **Voir la figure 30.**
2. Vos étriers RapidClimb et la corde élastique pour le talon devraient déjà être attachés à votre mirador. Pour utiliser, reculez votre talon sur le cordon élastique (**figure 31**), puis glissez simplement votre botte en dessous de l'étrier RapidClimb. Assurez-vous que votre botte est en toute sécurité en dessous de l'étrier tel qu'illustré à la **figure 32.**
3. Sur le Cobra, accrochez le siège vers l'arrière en utilisant la corde élastique autour du siège tel qu'illustré à la **figure 33** pour le sécuriser pendant que vous grimpez.
4. Pour commencer à grimper, levez le siège du grimpeur juste au-dessus de la taille et serrez les bras du montant fermement tel qu'illustré à la **figure 34.**



COBRA

OPENSOT

GRIMPER (suite)

5. Avec tout votre poids supporté par vos avant-bras, désengagez la plate-forme en levant tel qu'illustré à la **figure 35**. Tirer vers le haut et légèrement vers l'extérieur, tout en pointant les orteils vers le bas, devrait libérer la plate-forme de l'arbre.

6. Amenez la plate-forme vers le haut en pliant les genoux et en levant les jambes bien droites.

Assurez-vous de ne pas accrocher le câble dans une écorce ou une grosse branche.

7. Pour réengager la plate-forme, effectuez une rotation de la plate-forme vers le bas jusqu'à ce que la partie dentelée entre en contact avec le devant de l'arbre puis, effectuez une rotation de la plate-forme vers le bas jusqu'à ce que le câble entre en contact avec l'arrière de l'arbre tel qu'illustré à la **figure 36**.

Les étriers RapidClimb sont situés dans une position telle que la distribution égale du poids sécurisera la plate-forme à l'arbre lorsque vous grimpez.

8. Vous pouvez maintenant mettre votre poids sur la plate-forme (pour vous assurer que vous ne l'avez pas placée sur un nœud ou une branche sur l'arrière de l'arbre). Une fois la plate-forme sécurisée, levez-vous et glissez l'attache de votre harnais de sécurité vers le haut de l'arbre.

9. Une fois que la plate-forme supporte complètement votre poids, vous pouvez désengager le siège du grimpeur et le lever encore jusqu'au-dessus de la taille tel qu'illustré encore une fois à la **figure 34**. Répétez les étapes 4 à 9 jusqu'à ce que vous soyez à la hauteur de chasse désirée.

NOTE: Il n'est pas nécessaire et il est déconseillé d'être plus haut que 4,57 mètres à partir du sol.



AVERTISSEMENT

Utilisez des mouvements courts et contrôlés lors de l'ascension ou de la descente dans l'arbre. **NE VOUS PRESSEZ PAS! LE HCCSAC doit être utilisé à partir du moment où vous quittez le sol jusqu'au retour en sécurité au sol.**

AVERTISSEMENT

NE BONDISSEZ OU NE SAUTEZ JAMAIS SUR LA PLATEFORME POUR LES PIEDS OU SUR LA PLATEFORME DU SIÈGE LORSQUE VOUS ESSAYEZ D'ATTACHER LE MIRADOR À L'ARBRE OU POUR TOUTE AUTRE RAISON. CECI POURRAIT ENDOMMAGER LE MIRADOR ET POURRAIT CAUSER UNE SURCHARGE DE POIDS ET ENGENDRER DE SÉRIEUSES BLESSURES OU LA MORT!!

AVERTISSEMENT

NE VOUS DÉTACHER JAMAIS DE VOTRE HCCSAC OU DE LA CORDE DE SÉCURITÉ À PARTIR DU MOMENT OÙ VOUS QUITTEZ LE SOL!!

1. Lorsque vous serez à hauteur de chasse (Il n'est pas nécessaire et il est déconseillé de monter plus haut que 4,57 mètres) et que vous avez l'assurance que votre mirador est au niveau, placez votre plateforme pour le siège légèrement sous votre taille. Une position légèrement plus basse que la taille sera plus confortable, une position plus haute que la taille réduira vos mouvements lorsque vous serez debout. Assurez-vous que votre mirador ainsi que vos câbles ne sont pas positionnés sur des branches ou des nœuds et que votre mirador est attaché de façon sécuritaire à l'arbre.
2. Votre HCCSAC étant attaché au-dessus du mirador auto-grimpant, placez vos pieds, un à la fois, dans les positions sécuritaires sous les étriers RapidClimb.
3. Enroulez la courroie tourniquet verte avec boucle (fournie) (courroie de 1 po. avec boucle à ressort) autour de l'arbre puis à travers le cadre du siège tel qu'illustré à la **figure 37**. Serrez la courroie afin d'empêcher la zone dentelée de perdre contact avec l'arbre.



AVERTISSEMENT

Remplacez les courroies utilitaires à TOUS les ans ou avant si vous notez des dommages.

COBRA SD

4. Sur le Cobra, décrochez la corde élastique qui a maintenu le dossier du siège en position pendant que vous grimpez. Positionnez le dossier du siège en enroulant chaque extrémité de la corde élastique autour du câble pour monter et en accrochant les deux crochets ensemble tel qu'illustré à la **figure 38** ou, en l'enroulant autour de l'arbre. La corde élastique empêchera le dossier du siège de tomber vers l'avant si vous vous levez.
5. Le siège du mirador procurera un confort maximal lorsque le coussin du siège est proche de la position horizontal plutôt que d'être penché vers l'avant. La hauteur du siège peut être facilement relevée (pour la chasse à l'arc) ou abaissée (pour la chasse avec une arme à feu) en ajustant les deux boucles vers le haut ou vers le bas.



TOUS LES AJUSTEMENTS DOIVENT ÊTRE EFFECTUÉS AU NIVEAU DU SOL!!

AVERTISSEMENT

Placez TOUJOURS le HCCSAC de telle sorte que le montant de jeu dans la ligne de sécurité ou de la courroie pour l'arbre soit minimisé.

Les deux côtés du siège doivent être ajustés de façon égale de sorte que le siège est à niveau d'un côté à l'autre. En glissant les sangles du siège vers l'avant ou vers l'arrière sur le cadre, vous bénéficierez d'un confort additionnel.

AVERTISSEMENT

Les ajustements des courroies du siège doivent être effectués au niveau du sol.

DESCENDRE

AVERTISSEMENT

NE VOUS DÉTACHER JAMAIS DE VOTRE HCCSAC OU DE LA CORDE DE SÉCURITÉ À PARTIR DU MOMENT OÙ VOUS QUITTEZ LE SOL!!

1. Attachez la plate-forme du mirador à votre pied. **Référez-vous à l'étape 2, Grimpez avec votre nouveau mirador, à la page 34.**
2. Sur le Cobra, détachez la corde élastique qui a retenu le siège en mousse en place et pliez le siège vers le haut. Sécurisez le dossier et le siège tel qu'illustré à la **figure 38**. Détachez et mettez de côté la courroie qui a maintenu le cadre du siège à l'arbre (**figure 37**).
3. Placez le siège du grimpeur approximativement au niveau des genoux, et saisissez le bras du montant comme vous l'avez fait pour grimper (**voir figure 39**).
4. Pendant que vous saisissez fermement le bras du montant du siège du grimpeur, désengagez la plate-forme en soulevant et inclinant le bord le plus proche de l'arbre vers le bas. Une fois que la plate-forme a été délogée, vous pouvez la descendre (**figure 36**). Faites des mouvements courts et égaux de 25 à 30 CM à la fois.
5. Pour réengager, effectuez une rotation de la partie la plus près de l'arbre vers le haut. Placez prudemment votre poids sur la plate-forme.
6. Une fois la plate-forme sécurisée, levez-vous et glissez la sangle d'attache du harnais de sécurité vers le bas, à la hauteur de votre poitrine et répétez les **étapes 3 à 6** jusqu'à ce que vous ayez atteint le bas de l'arbre.

Cobra shown, Sentry Similar



7

TRANSPORTER SUR LE DOS

PARTIE FRONTALE FERMÉE OU OUVERTE - NE SE PLIE PAS - SAUF LE OPENSHOT

Votre mirador est conçu pour s'emboîter ensemble pour ne faire qu'une unité et ainsi faciliter son transport. Le modèle VIPER démontré, autres modèles similaires

1. Détachez la corde d'attache du siège du grimpeur et enroulez la autour de la plate-forme plusieurs fois pour la sécuriser.
2. Commencez par la portion du siège du grimpeur du mirador, placez le sur son extrémité tel qu'illustré à la **figure 40**.
3. Prenez la plate-forme et glissez la à l'intérieur du siège du grimpeur de sorte que les croisillons verticaux et les supports de câbles sont près du siège du grimpeur tel qu'illustré à la **figure 41**.
4. La région dentelée de la plate-forme devrait entrer en contact avec l'entretoise en "V" sur le siège du grimpeur. À partir de cette position, tirez sur le dossier du siège pour le passer au travers de l'espace large de la plate-forme tel qu'illustré à la **figure 42**.
5. Sécurisez le siège du mirador en passant la corde élastique du siège autour du cadre et en l'attachant ensemble. (**figure 43**)
6. Les courroies de transport seront vraisemblablement coincées derrière le siège. Tirez les en dehors et autour des sangles du siège et poussez le siège le plus loin possible au fond du cadre (**voir figure 44**).
7. Sécurisez la partie du haut et la plate-forme ensemble avec la courroie tourniquet verte avec boucle à ressort de 1 po. tel qu'illustré à la **figure 45**. Ceci prévient le bruit causé par le siège et la plate-forme lorsque vous vous dirigez vers votre lieu de chasse.
8. Utilisez les courroies de transport pour transporter l'unité sur votre dos, la partie dentelée vers le bas, tel qu'illustré à la **figure 46**. Tirez sur les extrémités libres des courroies pour serrer et tirez sur la boucle vers le haut pour relâcher.

Il existe plusieurs façons de placer le siège et les courroies de transport – ceci est seulement un exemple! Il se peut que vous trouviez plus facile de retirer le siège sur les Summit 180 et Ultimate Viper lorsque vous les transportez. Les courroies de transport sont ajustables. Tirez sur les extrémités libres des courroies pour serrer et tirez sur la boucle vers le haut pour relâcher.



Votre mirador est conçu pour s'emboîter ensemble pour ne faire qu'une unité et ainsi faciliter son transport.

1. Détachez la corde d'attache du siège du grimpeur et enrroulez la autour de la plate-forme plusieurs fois pour la sécuriser.
2. Commencez par la portion du siège du grimpeur du mirador, placez le sur son extrémité tel qu'illustré à la **figure 47**.
3. Prenez la plate-forme et glissez la à l'intérieur du siège du grimpeur de sorte que les croisillons verticaux et les supports de câbles sont près du siège du grimpeur tel qu'illustré à la **figure 48**.
4. Sécurisez la partie du haut et la plate-forme ensemble avec la courroie tourniquet verte avec boucle à ressort de 1 po. tel qu'illustré à la **figure 49**. Ceci prévient le bruit causé par le siège et la plate-forme lorsque vous vous dirigez vers votre lieu de chasse.
5. Utilisez les courroies de transport pour transporter l'unité sur votre dos tel qu'illustré à la **figure 50**. Tirez sur les extrémités libres des courroies pour serrer et tirez sur la boucle vers le haut pour relâcher.

Il existe plusieurs façons de placer le siège et les courroies de transport – ceci est seulement un exemple! Les courroies de transport sont ajustables. Tirez sur les extrémités libres des courroies pour serrer et tirez sur la boucle vers le haut pour relâcher.

47



48



49



50



8

CONSEILS

Parfois, sur une écorce sèche, froide et dure, des bruits de frottement peuvent être produits par la friction des extrémités dentelées sur l'arbre. Ceci est causé par la force de friction. Ces bruits peuvent être éliminés de différentes façons. Premièrement, tout simplement repositionner légèrement votre plate-forme éliminera les bruits dans la plupart des cas. Deuxièmement, du liquide, de la cire de chandelle ou de corde d'arc peuvent être appliqués entre l'intersection des extrémités dentelées et l'arbre.

Changer votre position assise peut éliminer la tension musculaire et réduire la fatigue. Cela vous permettra de chasser plus longtemps et vous offrir une opportunité de tir. Bien que cela doive être fait lentement et silencieusement, repositionner la hauteur du siège en élevant ou en abaissant le cadre du siège juste de quelques pouces peut faire une différence. Ceci change l'angle de la hanche par rapport aux genoux. Être confortable vous permettra d'éviter de faire du bruit et d'être détecté par le gibier soit par le son ou la vue.

9

ENTRETIEN ET SOIN

PRUDENCE

Essayez de voir s'il y a des encoches, des coupures, des fissures, des plis, de la corrosion ou tout autre dommage que pourrait occasionner une mauvaise utilisation ou des dommages accidentels. Par exemple, ceci pourrait se produire si une autre personne utilise ce mirador sans avoir les connaissances requises pour son utilisation correcte, ou si le mirador a été échappé, frappé par un véhicule automobile ou assujéti à de la rouille, etc.

- Le siège sur ces miradors est amovible. Nous recommandons qu'il soit enlevé et entreposé dans un endroit sec lorsqu'il n'est pas utilisé. Remplacez à tous les deux (2) ans ou avant si vous notez des dommages ou de l'usure ou s'il y a de la décoloration.
- Lorsqu'il n'est pas utilisé, entreposez votre mirador dans un endroit sec – **les parties dentelées vers le bas** – pour garder l'eau hors des tubes du mirador. Si vous permettez à l'eau de s'infiltrer à l'intérieur des tubes et geler, les tubes se briseront.
- Le fini powdercoat appliqué à l'usine est très durable et devrait requérir des retouches aux endroits d'usure prononcé ou aux endroits où un impact s'est produit. Utilisez une peinture en aérosol d'extérieur de bonne qualité pour couvrir le métal dénudé.
- La seule utilité du recouvrement de plastique sur le câble est d'éliminer le bruit. Après quelques utilisations, vous remarquerez des éraflures, du pelage et possiblement des coupures sur le recouvrement. Ce recouvrement n'affecte en rien la performance ou la sécurité de votre mirador. Il est utilisé pour éliminer le bruit inutile du câble lorsqu'il glisse à l'intérieur du tube. Des tubes de remplacement peuvent être achetés à l'adresse www.summitstands.com
- Lors du transport du mirador Summit, assurez-vous qu'il soit bien attaché et assurez-vous que d'autres objets ne puissent frapper le mirador et l'endommager.
- N'UTILISEZ JAMAIS votre mirador auto-grimpant à d'autres fins que celles pour lesquelles il a été conçu. C'est un mirador auto-grimpant qui doit être utilisé sur un arbre pour la chasse seulement.

Si vous endommagez une partie du mirador Summit, contactez votre détaillant autorisé Summit le plus près ou le fabricant pour obtenir la procédure corrective correcte et / ou un remplacement des pièces de votre mirador.

Les miradors Summit possèdent la plus haute intégrité du design structural, de sélection du matériel et des techniques de fabrication, mais en tant que propriétaire, seuls vos soins fréquents assureront une utilisation sans problèmes. Si les lignes directrices ci-haut sont suivies, votre mirador Summit vous procurera des années de succès à la chasse.

10 SUSPENSION DU HARNAIS

Il est nécessaire et très important qu'une autre personne connaisse votre lieu de chasse et l'heure de votre retour. Il est également très important que vous ayez (en votre possession) un dispositif de communication d'urgence tel un téléphone cellulaire, une radio bidirectionnelle, un sifflet, une fusée de signalisation ou préférablement un DLP (Dispositif de localisation personnel - approuvé par le FCC - juillet 2003). Lorsqu'enclenché, ce DLP transmettra un signal d'urgence à l'équipe de secours locale et précisera votre position via des coordonnées GPS satellite. Un dispositif DLP peut être acheté dans un magasin de plein air ou sur internet.

Un traumatisme dû à la suspension ou à une interruption de la circulation sanguine peut survenir lorsque suspendu sans mouvement dans un harnais pour un période de temps. Une courroie de suspension de secours est fournie avec votre harnais. Lisez les instructions pour votre harnais pour vous assurer de l'utiliser adéquatement.

AVERTISSEMENT

Si vous devez vous suspendre à l'arbre en attendant des secours, vous devez exercer vos jambes en poussant sur l'arbre ou en utilisant la courroie de suspension de secours incluses. Voir les instructions du harnais du mirador et les instructions incluses pour plus d'information.

Une auto-extraction sera peut-être nécessaire advenant une des situations malheureuses suivantes A) Personne ne connaît votre localisation, B) Vous avez épuisé tous vos moyens de communication, C) Vous avez confiance en votre capacité physique, votre dextérité et votre habileté pour vous libérer et D) vous décidez que ceci est votre dernier recours. Il est nécessaire d'avoir en votre possession un dispositif pour aider à l'auto-extraction. Des dispositifs simples tels des marches vissées ou une corde "Tree Descender" (disponible chez Summit) vous permettra d'éliminer le poids sur votre harnais. Ceci vous pourrait vous permettre de revenir au mirador, à l'échelle ou aux

marches vissées ou vous permettra de descendre lentement vers le sol.

Plusieurs produits/systèmes optionnels sont disponibles et permettent une auto-récupération ou auto-extraction suite à une chute lorsque suspendu dans un harnais. Le retour au sol, de toute évidence, enlève le traumatisme de suspension et d'autres systèmes descendent l'utilisateur automatiquement tandis que d'autres donnent le contrôle à l'utilisateur. Si un de ces produits/systèmes est choisi pour utilisation à titre de système de précaution additionnel de sécurité contre une suspension prolongée, assurez-vous de suivre les directions du fabricant pour l'utilisation sécuritaire.

11 GARANTIE LIMITÉE

(A) Garantie

La compagnie Summit Treestands, LLC (Summit) garantie à l'acheteur original que tous ses produits manufacturés sont sans défauts du matériel et de fabrication lors de l'expédition et ce pour soixante (60) mois à partir de la date d'achat. Summit remplacera toute pièce défectueuse si le module soi-disant défectueux est retourné à Summit port payé, à l'intérieur de la période de garantie.

Cette garantie ne s'applique pas à tout produit qui aurait subi un usage impropre ou abusif, négligé (notamment un mauvais entretien); accident; mauvaise installation, modification (notamment l'utilisation de pièces non-autorisées ou pièces ajoutées); ajustement ou réparation. LA GARANTIE MENTIONNÉE PRÉCÉDEMMENT REMPLACE TOUTE AUTRE GARANTIE, MENTIONNÉE EXPRESSÉMENT OU IMPLICITEMENT (INCLUANT LES GARANTIES DE COMMERCIALISATION ET D'ADAPTATION DE TOUT PRODUIT À UN OBJECTIF PARTICULIER), ET TOUTE AUTRE OBLIGATION DE RESPONSABILITÉ DE LA PART DE LA COMPAGNIE.

(B) Limitation de responsabilité

Il est expressément entendu que la responsabilité de Summit pour ses produits, que ce soit dû à une violation de la garantie, de la négligence, de la responsabilité sans faute ou autrement, est limitée à la réparation du produit, tel que mentionné ci-haut, et Summit ne sera pas responsable pour toute blessure, perte, dommage ou frais encourus, que ce soit une cause directe ou indirecte, notamment de la perte d'usage, de salaire ou dommage matériel résultant de la vente, de l'installation, de l'utilisation ou l'incapacité d'utiliser le produit, ou la réparation ou le remplacement des produits de Summit.

Summit se réserve le droit de faire des modifications ou transformations à ses produits en tout temps, qui, selon son opinion, pourrait améliorer la performance et l'efficacité du produit. Summit n'est pas obligé de faire ces modifications ou transformations aux produits déjà en service.

Veillez prendre le temps de remplir la carte de garantie en ligne à l'adresse <http://www.summitstands.com/warranty>